

MDH ON DEMAND

IT LIBRETTO ISTRUZIONI (Istruzioni Originali)

EN USER HANDBOOK (Translation of the Original Instructions)

FR MANUEL D'INSTRUCTIONS (Traduction des Instructions Originales)

DE GEBRAUCHANWEISUNGEN (Übersetzung der Originalanleitungen)

ES INSTRUCCIONES DE MANEJO (Traducción de las Instrucciones Originales)



nuova

SIMONELLI

The coffee machines you can trust.

INDICE / INDEX / ÍNDICE

- 3** AVVERTENZE E SICUREZZE
- 7** PRECAUTIONS AND SAFETY FEATURES
- 11** NOTES ET DISPOSITIFS DE SECURITE
- 15** WARNHINWEISE UND SICHERHEITSEINRICHTUNGEN
- 19** ADVERTENCIAS Y DISPOSITIVOS DE SEGURIDAD

- 23** INFORMAZIONI GENERALI / GENERAL INFORMATION / INFORMATIONS
GENERALES / INFORMAZIONI GENERALI / INFORMACIÓN GENERAL

- 24** DATI TECNICI / TECHNICAL DATA / DONNEES TECHNIQUES /
TECHNISCHE DATEN / DATOS TÉCNICOS

- 26** DESCRIZIONE DELL'APPARECCHIO / APPLIANCE DESCRIPTION /
DESCRIPTION DE L'APPAREIL / BESCHREIBUNG DES GERÄTS /
DESCRIPCIÓN DEL APARATO

- 28** ISTRUZIONI D'USO / INSTRUCTIONS FOR USE / INSTRUCTIONS D'EMPLOI /
BETRIEBSANLEITUNG / INSTRUCCIONES DE USO

- 34** PULIZIA E MANUTENZIONE / CLEANING AND MAINTENANCE /
NETTOYAGE ET ENTRETIEN / PULIZIA E MANUTENZIONE /
LIMPIEZA Y MANTENIMIENTO

- 40** RICERCA GUASTI / TROUBLESHOOTING / RECHERCHES PANNES /
STÖRUNGSSUCHE / LOCALIZACIÓN DE AVERÍAS

DE WARNHINWEISE UND SICHERHEITSEINRICHTUNGEN

Der Hersteller hat im Rahmen des Möglichen alle Sicherheitsmaßnahmen getroffen, um die Unversehrtheit des Benutzers zu gewährleisten. Durch unterschiedliche Installations- und/oder Beförderungsbedingungen können jedoch unkontrollierbare und unvorhersehbare Situationen eintreten. Eventuelle Restrisiken müssen daher jederzeit in Betracht gezogen werden. Darüber hinaus sind folgende Hinweise zu berücksichtigen:

- Seien Sie bei der Beförderung der Maschine vorsichtig, da die Gefahr besteht, dass sie herunter fällt.
- Die Verpackungselemente (Karton, Cellophan, Metallklammern, Styroporsteile usw.) können scharfkantig sein, Verletzungen hervorrufen oder gefährlich werden, wenn sie unvorsichtig gehandhabt oder unsachgemäß verwendet werden. Lassen Sie Verpackungsteile nicht in Reichweite von Kindern oder unverantwortlichen Personen liegen.
- Dieses Symbol am Produkt bzw. auf der Packung bedeutet, dass das Produkt nicht als normaler Hausmüll entsorgt werden darf, sondern bei einer geeigneten, für das Recycling von elektrischen und elektronischen Geräten gerüsteten Stelle abgegeben werden muss. Indem Sie eine korrekte Entsorgung des Geräts veranlassen, tragen Sie dazu bei, mögliche negative Auswirkungen auf die Umwelt und die Gesundheit zu vermeiden, die durch unsachgemäße Entsorgung verursacht werden könnten. Außerdem trägt das Wertstoff- Recycling dazu bei, unsere Naturschätze zu bewahren. Genauere Informationen zum Recycling dieses Produkts erhalten Sie bei den Gemeindeämtern, bei den lokalen Entsorgungsstellen oder auch bei dem Händler, bei dem Sie es gekauft haben.
- Bevor Sie Installations- und Einstellarbeiten jeglicher Art vornehmen, müssen die Hinweise dieses Handbuchs gelesen und voll verstanden worden sein.
- Die Firma haftet nicht für Sach- oder Personenschäden, die durch mangelnde Einhaltung der Sicherheits-, Installations- und Wartungshinweise dieses Handbuchs zustande kommen.
- Das Stromkabel dieses Gerätes darf vom Verbraucher selbst nicht ersetzt werden. Im Schadensfall das Geräts abschalten und das Kabel ausschließlich von qualifiziertem Fachpersonal austauschen lassen.
- Wenn das Gerät nicht mehr verwendet werden soll, muss es betriebsunfähig gemacht werden. Zu diesem Zweck ist nach Abziehen des Steckers aus der Steckdose das Versorgungskabel durchzuschneiden.
- Störungen und Fehler jeglicher Art müssen umgehend dem Personal mitgeteilt werden, das für Installation und Wartung qualifiziert und zugelassen ist.
- Vor dem Anschluss des Gerätes prüfen, ob die Betriebsdaten auf dem Typenschild mit denen des Stromversorgungsnetzes übereinstimmen.
- Sollte die Steckdose nicht mit dem Gerätestecker kompatibel sein, lassen Sie die



Steckdose von qualifiziertem Personal durch eine geeignete Ausführung ersetzen. Das beauftragte Personal muss insbesondere sicher stellen, dass der Kabelquerschnitt der Steckdose für die Leistungsaufnahme des Geräts ausreichend ist.

- Von der Verwendung von Adaptern, Mehrfachsteckdosen und/oder Kabelverlängerungen wird abgeraten.
- Das Vorhandensein eines Erdleiters ist zwingend vorgeschrieben, ebenso wie die Übereinstimmung der Elektroanlage mit den einschlägigen Vorschriften des Installationslands.
- Die Installation der Maschine darf ausschließlich durch zugelassenes und qualifiziertes Personal vorgenommen werden.
- Überprüfen Sie die Unversehrtheit der Bauteile. Sollten Fehler oder Anomalien festgestellt werden, die Installation abbrechen und Ersatz anfordern.

EINSATZBEREICH UND BESTIMMUNGSZWECK

- Die Dosiermühle ist für den professionellen Gebrauch durch Fachpersonal ausgelegt.
- Die Dosiermühle darf nur für den Zweck verwendet werden, für den sie ausdrücklich bestimmt ist, d.h. zum Mahlen gerösteter Kaffeebohnen. Jede andere Verwendung ist als unsachgemäß zu betrachten und ist daher gefährlich.
- Der Hersteller kann nicht für eventuelle Schäden verantwortlich gemacht werden, die durch unsachgemäßen, falschen und vernunftwidrigen Gebrauch des Geräts entstehen sollten.
- Das Gerät darf nicht von Kindern oder Personen mit beschränkten körperlichen, sensorischen oder geistigen Fähigkeiten bzw. von Personen ohne ausreichende Erfahrung und Kenntnisse verwendet werden, sofern sie nicht überwacht oder eingewiesen werden. Kinder müssen überwacht werden, damit sie nicht mit dem Gerät spielen.
- Das Gerät darf nicht unter extremen Umweltbedingungen und keinesfalls außerhalb des angegebenen Temperaturbereichs ($-5^{\circ}\text{C} \div +40^{\circ}\text{C}$) eingesetzt werden.
- Der Benutzer hat sich neben den Regeln des gesunden Menschenverstands an die im Installationsland geltenden Sicherheitsvorschriften zu halten und sicher zu stellen, dass die regelmäßigen Wartungsarbeiten ordnungsgemäß durchgeführt werden.
- Installationstechniker, Benutzer und Wartungstechniker sind verpflichtet, dem Hersteller eventuelle Defekte oder Schäden zu melden, die ursprüngliche Sicherheit der Anlage beeinträchtigen könnten.
- Der Installationstechniker ist verpflichtet, die korrekten Umgebungsbedingungen zu überprüfen, um die Sicherheit und Hygiene der Bediener und der Kunden zu gewährleisten.
- Die Haftung für die an Bord der Maschine montierten Bauteile tragen die jeweiligen Hersteller. Die Haftung für das mit dem Betrieb der Maschine betraute Personal trägt der Kunde.

- Das Gerät kann mit intermittierendem Betrieb rund um die Uhr verwendet werden. Die Bauteile der Maschine sind für eine Betriebsdauer von mindestens 1000 Stunden ausgelegt und hergestellt.
- Die Standzeit ist von geeigneter Reinigung und Wartung abhängig.

WICHTIGE WARNHINWEISE

- Fassen Sie das Gerät nicht an, wenn Sie nasse Hände oder Füße haben.
- Das Gerät nicht barfuß betreiben.
- Ziehen Sie nicht am Versorgungskabel oder am Gerät selbst, um den Stecker aus der Steckdose zu ziehen.
- Setzen Sie die Maschine keinen Wettereinflüssen aus (Sonne, Regen usw.).
- Kindern oder unverantwortlichen Personen darf die Benutzung des Geräts nicht gestattet werden.
- Das Gerät während des Betriebs auf einer horizontalen, stabilen und für das Gewicht der Maschine geeignete Fläche aufstellen.
- Bevor Reinigungs- oder Instandhaltungsarbeiten jeglicher Art vornehmen, muss das Gerät durch Abziehen des Steckers vom Stromnetz getrennt werden.
- Kein Strahlwasser oder Reinigungsmittel verwenden.
- Bei Defekten oder Funktionsstörungen das Gerät abschalten und nicht versuchen, es selbst zu reparieren.
- Wenden Sie sich bei eventuellen Reparaturen ausschließlich an eine zugelassene Kundendienststelle und verlangen Sie die Verwendung von Original- Ersatzteilen.
- Die mangelnde Einhaltung der obigen Vorschriften kann die Sicherheit des Gerätes beeinträchtigen.
- Das Gerät nicht unnötig eingeschaltet lassen. Wenn das Gerät nicht benutzt wird, den Stecker aus der Steckdose ziehen.
- Die Öffnungen oder Schlitze für Lüftung oder Wärmeableitung dürfen nicht verschlossen werden. In diese Öffnungen dürfen keinesfalls Wasser oder sonstige Flüssigkeiten eingefüllt werden.
- Bei Beschädigung des Kabels, lassen Sie es umgehend bei einem zugelassenen Händler austauschen.
- Während des Betriebs des Geräts keinesfalls Löffel, Gabeln oder sonstige Hilfsmittel in den Ausgusschnabel **(10)** oder in den Kaffeebehälter **(2)** einführen.
- Um eventuelle Verstopfungen des Ausgusschnabels zu beseitigen, vorher immer das Gerät abschalten.
- Das Gerät keinesfalls in Wasser oder sonstige Flüssigkeiten tauchen.
- Zum Verlagern oder Tragen die Maschine keinesfalls am Kaffeebohnenbehälter fassen.
- Sollte der Motor durch einen Fremdkörper blockiert sein, die Maschine sofort abschalten und eine zugelassene Kundendienststelle rufen.



ACHTUNG

Mit dem Hinweis “MOTOR MIT THERMOSCHUTZSCHALTER” sind diejenigen Maschinen gekennzeichnet, deren Motor mit einem Thermoschutzschalter ausgestattet ist. Sollte diese Schutzeinrichtung nicht ansprechen, nicht versuchen, den Schaden selbst zu beheben, sondern die Stromversorgung der Maschine unterbrechen und vor dem Wiedereinschalten sicherstellen, dass die Störung behoben wurde.

BEDEUTUNG DES HANDBUCHS

Dieses Handbuch ist für den Benutzer und/oder den Wartungstechniker der Maschine bestimmt und ist als wesentlicher Bestandteil derselben zu betrachten.

Das vorliegende Handbuch hat den Zweck, Informationen zum korrekten Gebrauch und zur richtigen Wartung zu liefern und die Sicherheit des Bedieners zu wahren.

Das Handbuch muss über die gesamte Standzeit der Maschine verwahrt werden und ist an jeden anderen Benutzer oder nachfolgenden Eigentümer weiter zu geben.

Die im vorliegenden Handbuch gegebenen Hinweise ersetzen nicht die Sicherheitsangaben und die technischen Installations- und Betriebsdaten, die direkt an der Maschine und den Verpackungen angegeben sind.

Das vorliegende Handbuch entspricht dem aktuellen Stand der Technik und kann nicht als unzureichend betrachtet werden, sofern es aufgrund neuer Erfahrungen später aktualisiert werden sollte.

Der Hersteller behält sich darüber hinaus das Recht vor, das Handbuch ohne Verpflichtung zur Aktualisierung vorheriger Ausgaben zu ändern, es sei denn in Ausnahmefällen. Ein unsachgemäßer oder von den Angaben des vorliegenden Handbuchs abweichender Gebrauch der Maschine macht die Garantie hinfällig und schließt jegliche Haftung des Herstellers aus. Die Maschine muss durch eine erwachsene und verantwortungsbewusste Person bedient werden.

Das vorliegende Handbuch muss sorgfältig aufbewahrt werden, da der Hersteller nicht für Personen-, Sach- oder Maschinenschäden haftet, die durch von den Angaben abweichende Verwendung bzw. Nichteinhaltung der Wartungs- und Sicherheitsvorschriften bedingt sind.

VERWAHRUNG DES HANDBUCHS

Das vorliegende Handbuch muss dem Benutzer und/oder dem Wartungstechniker jederzeit zur Verfügung stehen, da beide über den korrekten Betrieb der Maschine und über eventuelle Restrisiken informiert sein müssen. Das Handbuch muss an einem trockenen, sauberen, vor Hitze geschützten Ort aufbewahrt werden.

Das Handbuch ist so zu verwenden, dass sein Inhalt weder ganz noch teilweise beschädigt wird. Unter keinen Umständen dürfen Seiten des Handbuchs entfernt, herausgerissen oder inhaltlich verändert werden.

Bei Verlust des Handbuchs oder zur Anforderung weiterer Informationen setzen Sie sich bitte mit dem Händler Ihres Gebiets oder mit dem Hersteller in Verbindung.

1

INFORMAZIONI GENERALI / GENERAL INFORMATION / INFORMATIONS GENERALES / INFORMAZIONI GENERALI / INFORMACIÓN GENERAL

IT

CONSTRUTTORE:

SIMONELLI GROUP - Via E. Betti, 1 - Belforte del Chienti, Macerata (MC) - Italy

MACINADOSATORE MODELLO: MDH ON DEMAND

EN

MANUFACTURER:

SIMONELLI GROUP - Via E. Betti, 1 - Belforte del Chienti, Macerata (MC) - Italy

COFFEE GRINDER MODEL: MDH ON DEMAND

FR

FABRICANT:

SIMONELLI GROUP - Via E. Betti, 1 - Belforte del Chienti, Macerata (MC) - Italy

MOULIN-DOSEUR MODELE: MDH ON DEMAND

DE

HERSTELLER:

SIMONELLI GROUP - Via E. Betti, 1 - Belforte del Chienti, Macerata (MC) - Italy

DOSIERMÜHLE MODELL: MDH ON DEMAND

ES

FABRICANTE:

SIMONELLI GROUP - Via E. Betti, 1 - Belforte del Chienti, Macerata (MC) - Italy

MOLINILLO-DOSIFICADOR MODELO: MDH ON DEMAND

2

DATI TECNICI / TECHNICAL DATA / DONNEES TECHNIQUES / TECHNISCHE DATEN / DATOS TÉCNICOS

IT

Per identificare l'apparecchio, leggere la sigla che appare subito dopo "MATRICOLA" impressa sulla targhetta applicata sul presente manuale o sull'apparecchio stesso e scegliere la tensione corrispondente.

EN

In order to identify the appliance, read the code after "MATRICOLA" (serial number) on the label applied on this manual or on the appliance itself and select the corresponding voltage.

FR

Pour identifier l'appareil, lire le sigle qui apparaît tout de suite après "NUMERO DE SIRE" imprimé sur l'étiquette appliquée dans ce manuel ou sur l'appareil et choisir le voltage correspondant.

DE

Zur Identifizierung des Geräts ist die Zeichenfolge abzulesen, die hinter "SERIENNUMMER" auf dem in diesem Handbuch eingeklebten bzw. am Gerät selbst angebrachten Typenschild erscheint. Die entsprechende Spannung wählen.

ES

Para identificar el aparato, leer el código que parece inmediatamente después de "NÚMERO DE SERIE" estampado en la placa aplicada en el presente manual o en el aparato en cuestión y elegir la tensión correspondiente.

IT

MODELLO	MDH ON DEMAND	
Voltaggio (V)	220	110
Frequenza (Hz)	50	60
Assorbimento (W)	260	225
Giri al minuto (rpm)	1350	1600
Produttività (kg/h)	3,8	4,1
Peso netto (kg)	5	5
Peso lordo (kg)	6	6
Altezza (mm)	110	110
Larghezza (mm)	165	165
Profondità (mm)	73	73

FR

MODELE	MDH ON DEMAND	
Voltage (V)	220	110
Fréquence (Hz)	50	60
Absorption (W)	260	225
Tours/minute (rpm)	1350	1600
Productivité (kg/h)	3,8	4,1
Poids net (kg)	5	5
Poids brut (kg)	6	6
Hauteur (mm)	110	110
Largeur (mm)	165	165
Profondeur (mm)	73	73

ES

MODELO	MDH ON DEMAND	
Voltaje (V)	220	110
Frecuencia (Hz)	50	60
Absorción (W)	260	225
Rev. por min. (rpm)	1350	1600
Productividad (kg/h)	3,8	4,1
Peso neto (kg)	5	5
Peso bruto (kg)	6	6
Altura (mm)	110	110
Anchura (mm)	165	165
Profundidad (mm)	73	73

EN

MODEL	MDH ON DEMAND	
Voltage (V)	220	110
Frequency (Hz)	50	60
Power consumption (W)	260	225
RPM	1350	1600
Productivity (kg/h)	3,8	4,1
Net weight (kg)	5	5
Gross weight (kg)	6	6
Height (mm)	110	110
Width (mm)	165	165
Depth (mm)	73	73

DE

MODELL	MDH ON DEMAND	
Spannung (V)	220	110
Frequenz (Hz)	50	60
Leistungsaufnahme (W)	260	225
Drehgeschwindigkeit (rpm)	1350	1600
Produktionsleistung (kg/h)	3,8	4,1
Nettogewicht (kg)	5	5
Bruttogewicht (kg)	6	6
Höhe (mm)	110	110
Breite (mm)	165	165
Tiefe (mm)	73	73

3

DESCRIZIONE DELL'APPARECCHIO / APPLIANCE DESCRIPTION/ DESCRIPTION DE L'APPAREIL / BESCHREIBUNG DES GERÄTS / DESCRIPCIÓN DEL APARATO

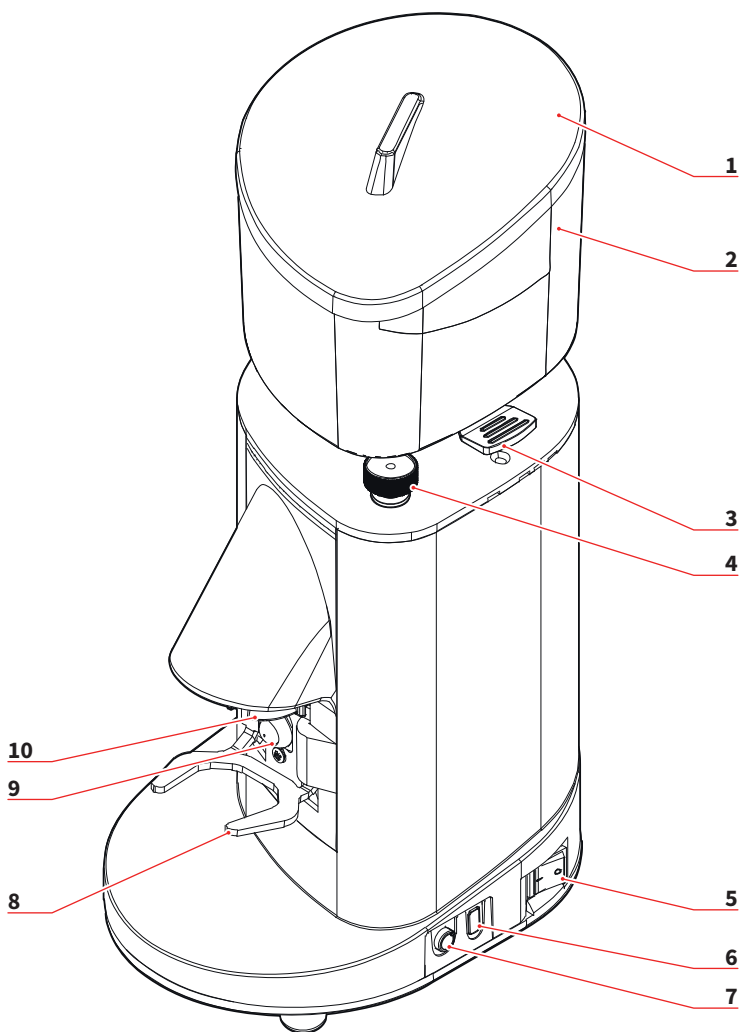

IT

- 1 Coperchio contenitore
- 2 Contenitore caffè in grani
- 3 Linguetta contenitore caffè
- 4 Pomello di regolazione macinatura
- 5 Interruttore ON/OFF
- 6 Pulsante scelta modalità temporizzato/manuale
- 7 Pomello regolazione tempo di erogazione (a scomparsa)
- 8 Forcella portafiltro
- 9 Pulsante attivazione macinatura
- 10 Beccuccio erogazione

EN

- 1 Container lid
- 2 Coffee bean container
- 3 Coffee bean container tab
- 4 Grinding adjusting knob
- 5 ON/OFF switch
- 6 Mode select button timer/manual
- 7 Time adjust dial for delivery (pull out)
- 8 Filter holder fork
- 9 Grinding start key
- 10 Dispensing spout

FR

- 1 Couvercle récipient
- 2 Récipient pour café en grains
- 3 Languette récipient pour café en grains
- 4 Pommeau réglage mouture
- 5 Interrupteur ON/OFF
- 6 Bouton choix modalit e temporis e/manuel
- 7 Pommeau de r glage temps de distribution (escamotable)
- 8 Fourche porte-filtre
- 9 Poussoir d'actionnement mouture
- 10 Bouche de distribution

DE

- 1 Behalterdeckel
- 2 Kaffeebohnenbehalter
- 3 Lasche Kaffeebohnenbehalter
- 4 Handknopf Einstellung Mahlfeinheit
- 5 Schalter ON/OFF
- 6 Auswahltaste Betriebsart zeitgesteuert/manuell
- 7 Einstellknopf Ausgabedauer (versenkt)
- 8 Siebtragergabel
- 9 Mahl-Taste
- 10 Ausgabestutzen

ES

- 1 Tapa contenedor
- 2 Contenedor caf e en grano
- 3 Lengueta contenedor caf e
- 4 Pomo regulaci n molienda
- 5 Interruptor ON/OFF
- 6 Bot n de selecci n del modo temporizado/manual
- 7 Pomo de regulaci n del tiempo de erogaci n (ocultable)
- 8 Horquilla portafiltro
- 9 Bot n activaci n molienda
- 10 Boquilla de erogaci n

4

ISTRUZIONI D'USO / INSTRUCTIONS FOR USE / INSTRUCTIONS D'EMPLOI / BETRIEBSANLEITUNG / INSTRUCCIONES DE USO

IT

EN

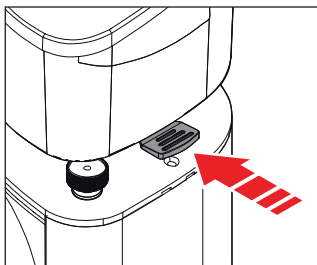

- Dopo aver effettuato il collegamento elettrico, chiudere la linguetta (3) alla base del contenitore caffè in grani (2).

- After having plugged the appliance in, push the tab (3) at the bottom of the coffee bean container (2) to close it.

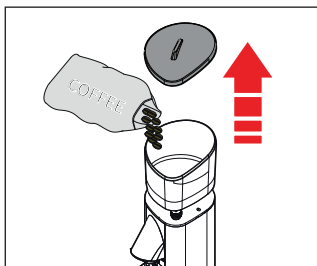

- Togliere il coperchio (1) dal contenitore (2) e riempirlo di caffè in grani.

- Remove the cover (1) from the container (2) and fill it with coffee beans.

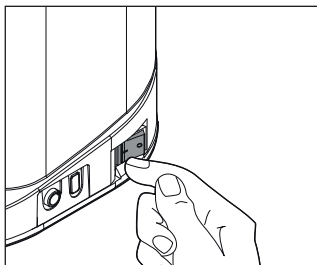

- Portare l'interruttore (5) in posizione ON. La spia rossa posta sull'interruttore stesso si accenderà.

- Bring the switch (5) to on position. The red indicator light on the switch will light up.

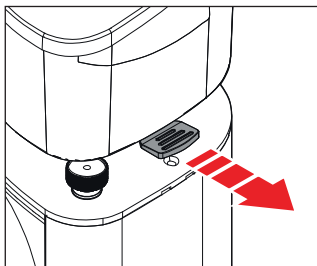

- Aprire la linguetta (3).

- Pull the tab (3).

FR

- Après avoir effectué le branchement électrique, poussez la languette **(3)** à la base du récipient de café en grains **(2)** pour le fermer.
- Retirez le couvercle **(1)** du récipient **(2)** et le remplissez-le avec du café en grains.
- Placez l'interrupteur **(5)** en position de mise en marche. Le led rouge posé sur l'interrupteur s'allume.
- Tirez la languette **(3)**.

DE

- Nachdem das Gerät an das Stromnetz angeschlossen wurde, die Lasche **(3)** am Fuß des Kaffeebohnenbehälters **(2)** drücken, um diesen zu schließen.
- Den Deckel **(1)** vom Behälter **(2)** abnehmen und Kaffeebohnen einfüllen.
- Den Schalter **(5)** einschalten. LED leuchtet auf.
- Die Lasche **(3)** ziehen.

ES

- Después de haber efectuado la conexión eléctrica, empujar la lengüeta **(3)** ubicada en la base del contenedor de café en grano **(2)** para cerrarlo.
- Retirar la tapa **(1)** del contenedor **(2)** y rellenarlo con café en grano.
- Colocar el interruptor **(5)** en la posición de encendido. El testigo rojo ubicado en el interruptor se encenderá.
- Tirar de la lengüeta **(3)**.

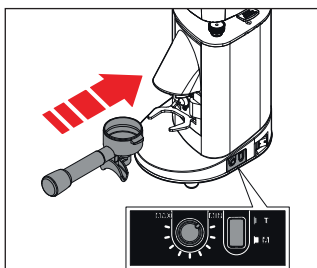
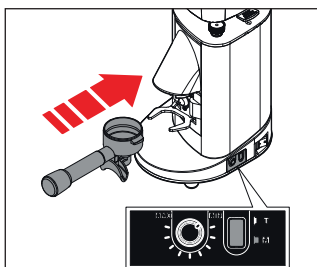
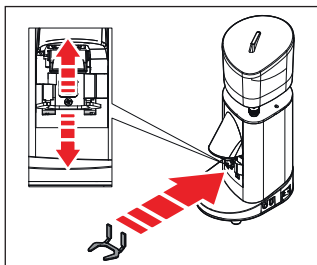

IT

- A seconda del portafiltro utilizzato, inserire la forcella removibile in una delle due posizioni disponibili.

- Nella modalità MANUALE (attivabile premendo il tasto di selezione **(6)** posizione “M”) appoggiare la coppa portafiltro sulla forcella **(8)** e inserirla a contrasto con la ritenzione del portafiltro, spingerla in avanti fino al contatto con il pulsante **(9)** per far fuoriuscire il caffè macinato dal beccuccio **(10)**.
- Allontanando la coppa portafiltro cesserà l'erogazione.

- Nella modalità TEMPORIZZATA (attivabile premendo il tasto di selezione **(6)** posizione “T”), il tempo di erogazione di caffè macinato può essere stabilito regolando l'apposito pomello a scomparsa posizionato vicino al pulsante **(6)**, ruotandolo per aumentare o diminuire la quantità erogata di caffè macinato.
- In questa versione allontanando la coppa portafiltro non cesserà l'erogazione del caffè in quanto è determinata dal tempo impostato.

EN

- According to the filter holder used, insert the removable fork in one of the two available positions.

- In MANUAL mode (activated by pressing selection key **(6)** “M” position) rest the filter holder bowl on the fork **(8)** and insert it to engage with the filter holder catch, pushing it forwards until it comes into contact with the button **(9)** to expel the ground coffee from the spout **(10)**.
- When the filter holder bowl is moved away, coffee dispensing will stop.

- In TIMER mode (activated by pressing the selection key **(6)** “T” position), the dispensing time for ground coffee can be set using the pull out dial next to the button **(6)**, which needs to be turned to increase or reduce the amount of coffee ground.
- This version of the appliance will continue to dispense coffee when the filter holder cup is moved away, since dispensing will now depend on the set time.

FR

- Selon le porte-filtre utilisé, introduire la fourche amovible dans l'une des deux positions disponibles.
- En modalité MANUEL (actionnable en appuyant sur la touche de sélection **(6)** position «M»), poser la coupe porte-filtre sur la fourche **(8)** et l'introduire de façon opposée au mécanisme de blocage du porte-filtre, la pousser en avant jusqu'au contact avec la languette micro **(9)** pour faire sortir le café moulu du bec **(10)**.
- En éloignant la coupe porte-filtre, la distribution s'arrête.
- En modalité TEMPORISÉ (actionnable en appuyant sur la touche de sélection **(6)** position "T"), le temps de distribution du café moulu peut être établi en réglant le pommeau escamotable placé près du bouton **(6)**, en le tournant pour augmenter ou diminuer la quantité versée de café moulu.
- Dans cette version, en éloignant la coupe porte-filtre, la distribution du café ne s'arrête pas car elle est déterminée par le temps programmé.

DE

- Je nach verwendetem Siebhalter die mobile Auflagegabel in eine der beiden verfügbaren Positionen einsetzen.
- In der Betriebsart MANUELL (kann durch Betätigen der Wahltaste **(6)** aktiviert werden, Stellung „M“), den Siebhalter auf der Gabel **(8)** ablegen, gegen den Rückhalter einschieben und bis zum Kontakt mit der Schalters **(9)** nach vorn schieben, bis der gemahlene Kaffee aus dem Schnabel austritt **(10)**.
- Bei Zurückziehen des Siebs wird die Abgabe von Kaffee unterbrochen.
- In der Betriebsart ZEITGESTEUERT (kann durch Betätigen der Auswahl taste **(6)** aktiviert werden, Stellung „T“) kann die Ausgabedauer von gemahlenem Kaffee an dem versenkten Drehknopf neben der Auswahl taste **(6)** eingestellt werden. Der Knopf kann zum Erhöhen und Verringern der ausgegebenen Kaffeemenge gedreht werden.
- Bei dieser Ausführung wird die Kaffeeausgabe nicht durch Entfernen des Siebs unterbrochen, sondern wird durch die eingestellte Zeit bestimmt.

ES

- Dependiendo del portafiltro utilizado, insertar la horquilla extraíble en una de las dos posiciones disponibles.
- En modo MANUAL (activable pulsando el botón de selección **(6)** posición "M") apoyar la copa portafiltro sobre la horquilla **(8)** e introducirla presionando contra el retén del portafiltro, empujarla hacia adelante hasta que entre en contacto con la lengüeta micro **(9)** para que salga el café molido por la boquilla **(10)**.
- Si se aleja la copa portafiltro, cesará la erogación.
- En el modo TEMPORIZADO (activable pulsando el botón de selección **(6)** posición "T"), el tiempo de erogación de café molido puede establecerse regulando el pertinente pomo oculto situado cerca del botón **(6)**, girándolo para aumentar o disminuir la cantidad suministrada de café molido.
- En esta versión, si se aleja la copa portafiltro, no cesará la erogación del café ya que está determinada por el tiempo configurado.

IT



ATTENZIONE

Per evitare otturazioni del beccuccio (10), la coppa portafiltro deve necessariamente stare appoggiata sulla forcella (8).

EN



WARNING

To avoid the blockage of the spout (10) hold the filterholder on the fork (8).

**4.1
REGOLAZIONE
MACINATURA**

Per regolare la macinatura, agire sul pomello di regolazione (4), ruotandolo in senso orario per fare la polvere più fine o in senso antiorario per aumentarne la grana come riportato sul pomello (4).

**4.1
GRINDING
SETTING**

Set grinding by means of the adjusting knob (4), by rotating it clockwise to make powder finer or anticlockwise to increase the size of its grain as shown on the knob (4).

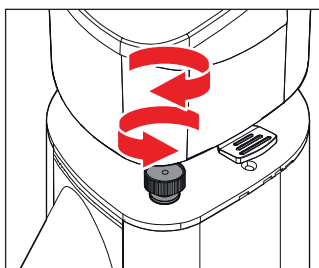

FR

 **ATTENTION** Pour éviter les obstructions du bec (10), la coupe porte-filtre doit nécessairement être posée sur la fourche (8).

DE

 **WARNUNG** Um das Verstopfen des Schnabels (10) zu vermeiden, muss das Sieb zwangsläufig auf der Gabel (8) aufgelegt werden.

ES

 **ATENCIÓN** Para evitar obstrucciones de la boquilla (10), la copa portafiltro deberá necesariamente estar apoyada sobre la horquilla (8).

4.1 RÉGLAGE MOUTURE

Pour régler la mouture, agir sur le pommeau de réglage (4), en le tournant vers la droite pour faire la poudre plus fine et vers la gauche pour augmenter le grain comme reporté sur le pommeau (4).

4.1 EINSTELLUNG DER MAHLFEINHEIT

Zur Einstellung der Mahlfeinheit am entsprechenden Handknopf (4) drehen. Durch Drehen im Uhrzeigersinn wird das Mahlgut feiner, bei Drehen gegen den Uhrzeigersinn gröber, wie auch auf dem Handknopf selbst markiert ist (4).

4.1 REGULACIÓN MOLIENDA

Para regular la molienda, maniobrar el pomo de regulación (4), girándolo en sentido horario para obtener un polvo más fino o en sentido antihorario para aumentar el tamaño como figura en el pomo (4).

5

PULIZIA E MANUTENZIONE / CLEANING AND MAINTENANCE / NETTOYAGE ET ENTRETIEN / PULIZIA E MANUTENZIONE / LIMPIEZA Y MANTENIMIENTO

IT



ATTENZIONE

Disinserire l'apparecchio dalla rete di alimentazione elettrica prima di effettuare qualsiasi operazione di pulizia e manutenzione.



ATTENZIONE

Non tirare il cavo di alimentazione, o l'apparecchio stesso, per staccare la spina dalla presa di alimentazione elettrica.

5.1 PULIZIA

La pulizia è un aspetto fondamentale per il buon funzionamento del macinadosatore. Un macinadosatore trascurato può avere riflessi negativi non solo sull'estrazione del caffè dalla macchina, ma anche sulla precisione della dose e della macinatura. Prima di procedere alle operazioni di pulizia accertarsi di aver disinserito l'apparecchio dalla rete di alimentazione.

EN



ATTENTION

Unplug the appliance before performing any cleaning and maintenance operation.



ATTENTION

Do not pull the power cable or the appliance itself to disconnect the plug from the power supply socket.

5.1 CLEANING

Cleanliness is a basic aspect for the proper functioning of the coffee grinder with a dosing unit. A neglected coffee grinder with dosing unit may have a negative impact on coffee dispensing as well as on the accuracy of dose and grinding. Before cleaning, make sure the appliance is unplugged.

FR



ATTENTION

Débrancher l'appareil du réseau d'alimentation électrique avant d'entreprendre toute opération de nettoyage et d'entretien.



ATTENTION

Ne tirez pas sur le cordon d'alimentation ou sur l'appareil pour débrancher la fiche de la prise de courant.

5.1 NETTOYAGE

Le nettoyage est un aspect fondamental pour le bon fonctionnement du moulin-doseur. Un moulin-doseur négligé peut avoir des effets négatifs sur l'extraction du café mais aussi sur la précision de la dose et de la mouture. Avant de procéder aux opérations de nettoyage, vérifiez que l'appareil ait été débranché du courant électrique.

DE



ACHTUNG

Bevor Reinigungs- und Wartungsarbeiten vorgenommen werden, muss die Stromversorgung des Geräts unterbrochen werden.



ACHTUNG

Ziehen Sie nicht am Versorgungskabel oder am Gerät selbst, um den Stecker aus der Stromsteckdose zu ziehen.

5.1 REINIGUNG

Die Sauberkeit ist eine wesentliche Voraussetzung für die einwandfreie Funktion der Dosiermühle. Eine vernachlässigte Dosiermühle wirkt sich ungünstig sowohl auf die Kaffee-Ausgabe der Maschine als auch auf die Genauigkeit der Dosierung und der Mahlfeinheit aus. Bevor Reinigungsarbeiten vorgenommen werden, ist sicherzustellen, dass das Gerät vom Stromnetz getrennt wurde.

ES



ATENCIÓN

Desconectar la máquina de la red de alimentación eléctrica antes de efectuar cualquier operación de limpieza y mantenimiento.



ATENCIÓN

No tirar del cable de alimentación o del aparato para desconectar el enchufe de la toma de corriente eléctrica.

5.1 LIMPIEZA

La limpieza es un aspecto fundamental para el buen funcionamiento del molinillo-dosificador. Un molinillo-dosificador descuidado puede tener consecuencias negativas no solo para la extracción del café de la máquina, sino también para la precisión de la dosis y de la molienda. Antes de efectuar las operaciones de limpieza, asegúrese de haber desconectado el aparato de la red de alimentación.

IT

Almeno una volta a settimana, occorre rimuovere il contenitore di caffè in grani **(2)**, svitando l'apposita vite di fissaggio posta nella parte laterale del contenitore stesso avendo prima cura di richiuderlo tirando la linguetta **(3)** e rimuovere lo strato oleoso lasciato dai chicchi di caffè con un panno pulito.

Occorre, altresì pulire frequentemente (anche più volte al giorno) la bocchetta di erogazione con un pennello e un aspirapolvere.

Non eseguendo queste operazioni si rischia di far irrancidire la parte oleosa aromatica contenuta nel caffè con conseguenze negative sui caffè successivi, inoltre la mancanza di pulizia può interferire con la regolarità della dose stessa.

Per la pulizia della base usare un panno inumidito.

EN

At least once a week, remove the coffee bean container **(2)**, by unscrewing the appropriate fastening screw situated on the side of the container, pulling the tab to close it **(3)** and remove the oily coat left by coffee beans by means of a clean cloth.

It is furthermore necessary to often clean (several times a day) the dispensing spout through a brush and a vacuum cleaner.

In case such operations are not carried out, the aromatic oily part contained in coffee may turn rancid with negative consequences on coffee, furthermore the lack of cleanliness may jeopardize regularity of the dose itself.

Clean the base by means of a damp cloth.

Au moins une fois par semaine, il faut retirer le récipient de café en grains **(2)**, en dévissant la vis de fixation située sur la partie latérale du récipient en ayant soin de le refermer en tirant la languette **(3)** et d'éliminer à l'aide d'un chiffon propre la couche huileuse laissée par les grains de café.

Il faut par ailleurs nettoyer fréquemment (voire plusieurs fois par jour) la bouche d'aération à l'aide d'un pinceau et d'un aspirateur.

Si ces opérations ne sont pas effectuées, la partie huileuse aromatique contenue dans le café risque de devenir rance avec des effets négatifs sur les prochains cafés distribués; en outre, le manque de nettoyage interfère avec la régularité de la dose.

Pour le nettoyage de la base, utiliser un chiffon humidifié.

Mindestens einmal wöchentlich muss der Kaffeebohnenbehälter **(2)** abgenommen werden. Dazu die Befestigungsschraube auf der Rückseite des Behälters lösen, nachdem der durch Ziehen der Lasche **(3)** verschlossen wurde. Den von den Kaffeebohnen hinterlassenen Fettfilm mit einem sauberen Tuch entfernen.

Darüber hinaus muss häufiger (auch mehrmals pro Tag) der Ausgabestutzen mit einem Pinsel und einem Staubsauger gereinigt werden.

Wenn diese Arbeitsgänge nicht regelmäßig vorgenommen werden, besteht die Gefahr, dass der aromatische, ölige Anteil der Kaffeebohnen ranzig wird, was sich negativ auf die Qualität des gebrühten Kaffees auswirkt. Außerdem kann es bei unzureichender Reinigung zu Unregelmäßigkeiten bei der Dosierung kommen.

Verwenden Sie zur Reinigung des Maschinensockels ein feuchtes Tuch.

Al menos una vez por semana, es necesario retirar el contenedor de café en grano **(2)**, desatornillando el pertinente tornillo de fijación ubicado en la parte lateral del contenedor en cuestión tras haberlo cerrado tirando de la lengüeta **(3)** y eliminar la capa aceitosa dejada por los granos de café con un paño limpio.

También es necesario limpiar frecuentemente (incluso varias veces al día) la boquilla de erogación con un pincel y una aspiradora.

Si no se efectúan estas operaciones, se corre el riesgo de que la parte oleaginosa aromática contenida en el café se vuelva rancia con consecuencias negativas en los siguientes cafés, además, la falta de limpieza puede interferir con la regularidad de la dosis.

Para la limpieza de la base utilizar un paño humedecido.

**5.2
MANUTENZIONE****ATTENZIONE**

Le operazioni di manutenzione devono essere effettuate da personale specializzato e autorizzato dal costruttore.

**ATTENZIONE**

Non effettuare riparazioni di fortuna o precarie, né tanto meno utilizzare ricambi non originali.

Per un buon funzionamento dell'apparecchio, è necessario controllare ed eventualmente sostituire le macine almeno ogni 250 kg di caffè macinato per le macine piane.

**5.2
MAINTENANCE****ATTENTION**

Maintenance is to be performed only by skilled personnel authorized by the manufacturer.

**ATTENTION**

Do not carry out improvised or precarious repairing and do not use non original spare parts.

In order to ensure a proper functioning of the appliance, check and eventually replace the blades every 250 kg of ground coffee for flat blades.

5.2
ENTRETIEN**ATTENTION**

Les opérations d'entretien doivent être effectuées par un technicien spécialisé et autorisé par le fabricant.

**ATTENTION**

N'effectuez pas de réparations au hasard ou précaires, et n'utilisez pas de pièces détachées non originales.

Pour le bon fonctionnement de l'appareil, il est nécessaire de contrôler et éventuellement de remplacer les meules au moins tous les 250 kg de café moulu pour les meules plates.

5.2
WARTUNG**ACHTUNG**

Wartungsarbeiten dürfen ausschließlich durch vom Hersteller zugelassenes Fachpersonal ausgeführt werden.

**ACHTUNG**

Keine Not- oder Behelfsreparaturen vornehmen, und keine nicht originalen Ersatzteile verwenden.

Um die einwandfreie Funktion des Geräts sicherzustellen müssen die Flach-Mahlwerke mindestens alle 250 kg gemahlenem Kaffee kontrolliert und eventuell ausgetauscht werden.

5.2
MANTENIMIENTO**ATENCIÓN**

Las operaciones de mantenimiento deben ser efectuadas por personal especializado y autorizado por el fabricante.

**ATENCIÓN**

No efectuar reparaciones improvisadas o precarias, ni utilizar recambios no originales.

Para un buen funcionamiento del aparato, es necesario controlar y eventualmente sustituir los molinillos al menos cada 250 kg de café molido para los molinillos planos.

6

RICERCA GUASTI / TROUBLESHOOTING / RECHERCHES PANNES / STÖRUNGSSUCHE / LOCALIZACIÓN DE AVERÍAS

IT

Contattare personale specializ-
zato.

EN

Contact skilled personnel.

FR

Contacter un technicien spécialisé.

DE

Kontakt mit Fachpersonal aufnehmen.

ES

Ponerse en contacto con personal especializado.

DICHIARAZIONE DI CONFORMITÀ CE
EC DECLARATION OF CONFORMITY



SIMONELLI GROUP

Via E. Betti, 1 - 62020 Belforte del Chienti (MC) – ITALY

Dichiariamo sotto la nostra responsabilità, che il prodotto:
Declare under our responsibility that the product:

MACINADOSATORE PER CAFFÈ MODELLI
MODELLO: MDH ON DEMAND
COFFEE GRINDER MODELS
MODEL: MDH ON DEMAND

VERSIONE: 110-220 V / 50-60 Hz
VERSION: 110-220 V / 50-60 Hz

SERIE: AA
SERIES: AA

MATRICOLA DAL: 0001-18
SERIAL Nr. FROM: 0001-18

al quale si riferisce questa dichiarazione, è costruito in conformità alle direttive:
to which this declaration relates, following the provisions of the directives:

2014/30/EU – 2014/35/EU – 2011/65/EU – 2012/19/EU

Data: Aprile 2018
Date: April 2018

L'Amministratore Delegato
(Ottavi Nando)