

la Pavoni®

Dal 1905 macchine per caffè

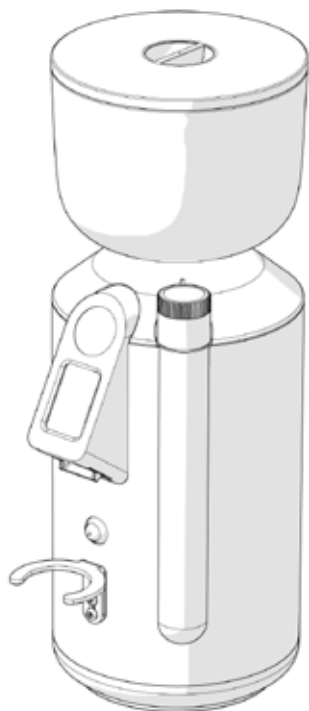

MANUALE D'USO

IT

INSTRUCTION MANUAL

EN

MANUEL D'UTILISATION

FR

GEBRAUCHSANWEISUNG

DE

GEBRUIKSAANWIJZING

NL

MANUAL DE USO

ES

MANUAL DE UTILIZAÇÃO

PT

BRUKSANVISNING

SV

РУКОВОДСТВО ПО ЭКСПЛУАТАЦИИ

RU

BRUGERVEJLEDNING

DA

INSTRUKCJA UŻYTKOWNIKA

PL

KÄYTTÖOPAS

FI

BRUKERHÅNDBOK

NO

دليل الاستخدام

AR

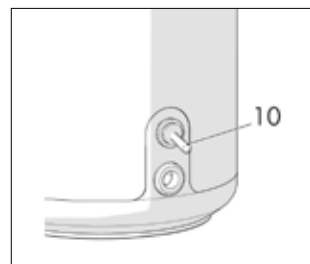
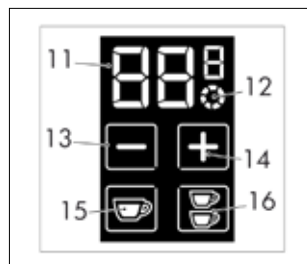
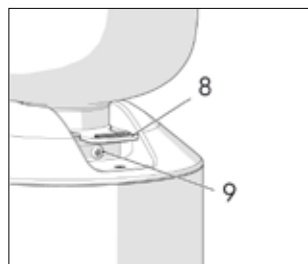
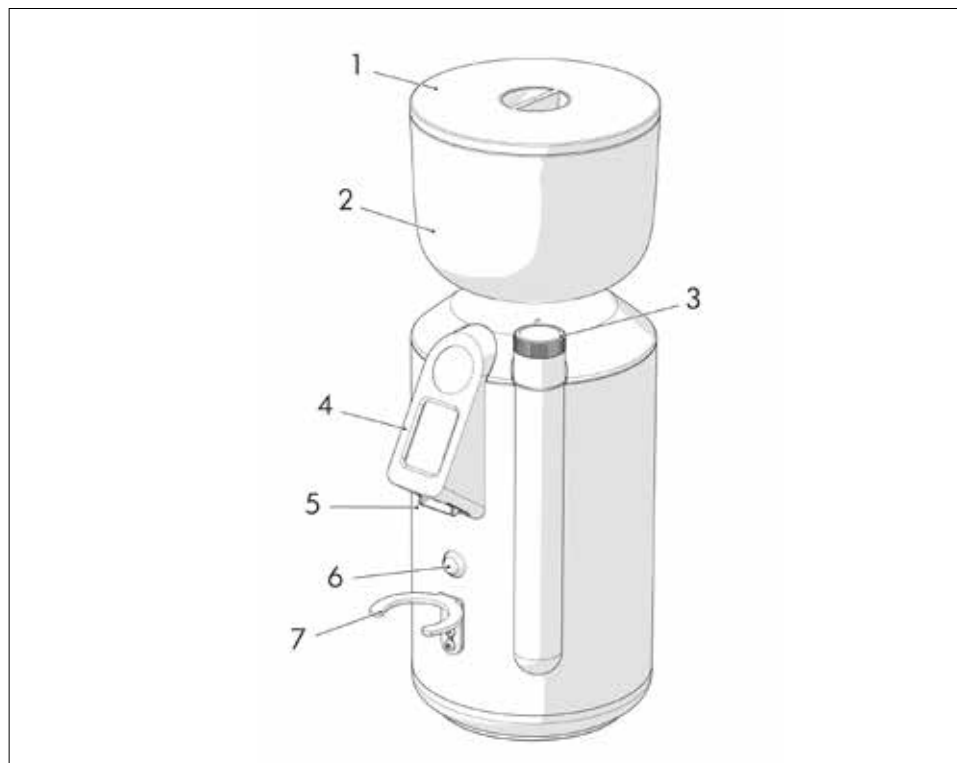

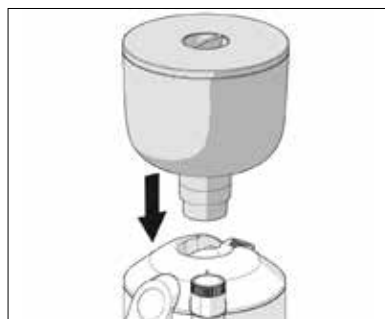

A

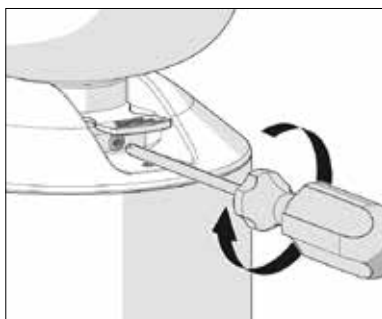

B

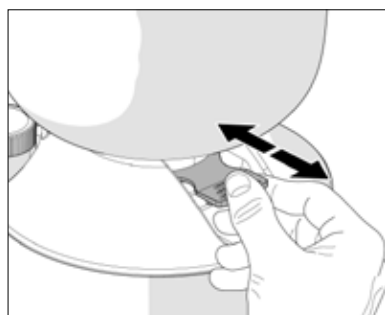

C



D



E

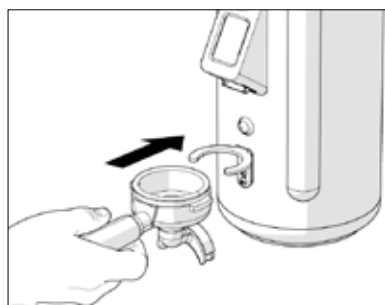

F

MODELLO LPGGRI01

Gentile cliente,

La ringraziamo per aver acquistato un nostro prodotto, costruito secondo le ultime innovazioni tecnologiche. Seguendo scrupolosamente le semplici operazioni riguardanti l'uso corretto del nostro prodotto in conformità alle prescrizioni essenziali di sicurezza indicate nel presente manuale, potrà ottenere il massimo delle prestazioni e verificare la notevole affidabilità di questo prodotto nel corso degli anni. Qualora dovesse riscontrare anomalie nel funzionamento potrà sempre contare sulla rete dei Centri di Assistenza che fin d'ora sono a Sua disposizione.

SIMBOLOGIA UTILIZZATA NELLE PRESENTI ISTRUZIONI

Le avvertenze importanti recano questi simboli. È assolutamente necessario osservare queste avvertenze.



Prima della messa in funzione, leggere attentamente il manuale di istruzioni.



Attenzione! Operazioni particolarmente importanti e/o pericolose.



Informazioni (utili all'utilizzo dell'apparecchio).



Suggerimenti.



Interventi che possono essere svolti a cura dell'utente.



Interventi che devono essere svolti esclusivamente da un tecnico qualificato.

Il macinacaffè LPGGRI01 è stato progettato e costruito con cura per garantire qualità, sicurezza ed affidabilità nel tempo.

Per essere mantenere inalterate le prestazioni del macinino LPGGRI01 consigliamo di seguire attentamente quanto riportato in questo libretto di istruzioni.

INDICE

1. INTRODUZIONE AL MANUALE	4
1-1. INTRODUZIONE	4
2. AVVERTENZE	4
2-1. AVVERTENZE DI SICUREZZA	4
2-2. DESTINAZIONE D'USO DELLA MACCHINA	6
2-3. SMALTIMENTO	6
3. DESCRIZIONE	6
3-1. DESCRIZIONE DEL PRODOTTO	6
3-2. BLOCCAGGIO CONTENITORE	7
4. USO	7
4-1. MESSA IN FUNZIONE DELL'APPARECCHIO	7
4-2. ACCENSIONE MACCHINA	7
4-3. FUNZIONAMENTO DEL DISPLAY	8
4-4. REGOLAZIONE MACINATURA	9
4-5. REGOLAZIONE FORCELLA PORTAFILTRO	9
5. PULIZIA E MANUTENZIONE	9
5-1. PULIZIA	9
5-2. PULIZIA DELLA CAMPANA	9
5-3. PULIZIA SISTEMA DI MACINATURA	9
5-4. PULIZIA DELLA CARROZZERIA	10
5-5. MANUTENZIONE	10
6. CAUSE DI MANCATO FUNZIONAMENTO O ANOMALIE	11

1. INTRODUZIONE AL MANUALE

1-1. INTRODUZIONE

Il presente manuale di istruzioni è parte integrante dell'apparecchio, va letto attentamente e deve essere sempre a disposizione per eventuali consultazioni; va conservato per tutta la durata operativa dell'apparecchio.

In caso di smarrimento o deterioramento potrete richiedere un nuovo manuale ad un CENTRO DI ASSISTENZA autorizzato. All'interno vi sono le informazioni relative all'uso corretto del macinadosatore, alla pulizia, alla manutenzione e fornisce importanti indicazioni per lo svolgimento di operazioni da effettuarsi con particolare attenzione e per eventuali rischi residui.

Il manuale rispecchia le innovazioni tecnologiche al momento della sua redazione; il costruttore si riserva il diritto di apportare tutte le modifiche tecniche necessarie ai propri prodotti e di aggiornare i manuali senza l'obbligo di rivedere anche le versioni precedenti.

LA PAVONI S.p.A. declina ogni responsabilità per eventuali danni che possano direttamente od indirettamente derivare a persone o cose in conseguenza:

- della mancata osservanza di tutte le prescrizioni delle vigenti norme di sicurezza;
- una installazione non corretta;
- difetti di alimentazione;
- uso improprio o non corretto del macinadosatore;
- uso non conforme a quanto specificato nel presente manuale;
- gravi carenze nella manutenzione;
- modifiche sull'apparecchio o qualsiasi intervento non autorizzato;
- utilizzo di ricambi non originali o specifici per il modello;

- inosservanza totale o anche parziale delle istruzioni;
- eventi eccezionali.

2. AVVERTENZE

2-1. AVVERTENZE DI SICUREZZA

Poiché l'apparecchio funziona a corrente elettrica, è necessario attenersi alle seguenti avvertenze di sicurezza:

- Non toccare la spina con le mani bagnate.
- Assicurarsi che la presa di corrente utilizzata sia sempre liberamente accessibile, perché solo così si potrà staccare la spina all'occorrenza.
- Se si vuole staccare la spina dalla presa, afferrare direttamente la spina. Non tirare mai il cavo perché potrebbe danneggiarsi.
- In caso di guasti all'apparecchio, non tentare di ripararli. Spegner l'apparecchio, staccare la spina dalla presa e rivolgersi al Centro di assistenza autorizzato.
- In caso di danni alla spina o al cavo di alimentazione, farli sostituire esclusivamente dall'Assistenza Tecnica, in modo da prevenire ogni rischio.
- Non immergere l'apparecchio nell'acqua.
- Attenzione: prima della pulizia scollegare la spina.
- Non fare pendere il cavo di alimentazione dall'orlo del tavolo o altro piano, né farlo entrare in contatto con superfici calde.
- Conservare il materiale dell'imballaggio (sacchetti di plastica, polistirolo espanso) fuori dalla portata dei bambini.
- Non posizionare l'apparecchio sopra o in prossimità di fornelli elettrici o a gas, o in un forno riscaldato.
- Verificare che all'interno del macinacaffè non vi siano oggetti estranei.

-
- Spegnere l'apparecchio e disconnetterlo dall'alimentazione elettrica prima di cambiare gli accessori o di avvicinarsi alle parti che si muovono durante l'uso.
 - Assicurarci che la tensione e la frequenza della rete elettrica corrisponda a quella indicata sull'etichetta dati dell'apparecchio.
 - Accertarsi che la potenza elettrica coincida con quella indicata sull'etichetta dati.
 - In caso di incompatibilità tra la presa e la spina dell'apparecchio, fare sostituire la presa con un'altra di tipo adatto, da personale qualificato.
 - Questo apparecchio non deve essere utilizzato dai bambini.
 - Tenere l'apparecchio ed il suo cavo al di fuori della portata dei bambini.
 - I bambini non devono giocare con l'apparecchio.
 - L'apparecchio può essere utilizzato da persone con ridotte capacità fisiche, sensoriali o mentali o con mancanza di esperienza e conoscenza se sorvegliati o se istruiti sull'uso in sicurezza dell'apparecchio da un responsabile della loro incolumità e se consapevoli dei pericoli connessi.
 - Scollegare l'apparecchio dalla presa di corrente prima di tutte le operazioni di montaggio, smontaggio e pulizia.
 - L'utilizzatore deve attenersi alle norme di sicurezza vigenti nel Paese dove l'apparecchio viene utilizzato, oltre alle regole dettate dal comune buon senso ed alle prescrizioni contenute nel presente manuale.
 - Per garantire il corretto funzionamento dell'apparecchio ed il mantenimento nel tempo delle sue caratteristiche, si consiglia di verificare le giuste condizioni ambientali (la temperatura ambiente deve essere compresa fra 5° e 35° C), evitando l'utilizzo dell'apparecchio in luoghi dove vengono usati getti di acqua o in ambienti esterni sottoposti ad agenti atmosferici (sole, pioggia, ecc.).
 - Dopo aver tolto il macinacaffè dall'imbollo, assicurarsi che lo stesso sia intatto e non abbia subito danneggiamenti.
 - Collocare l'apparecchio in un luogo sicuro, su una base solida, lontano da fonti di calore e dalla portata dei bambini.
 - È vietato rimuovere le protezioni e/o i dispositivi di sicurezza previsti sull'apparecchio.
 - Non usare l'apparecchio se non funziona correttamente o se il cavo di alimentazione o la spina sono stati danneggiati; si raccomanda di sostituire il cavo di alimentazione o di far controllare l'apparecchio da un CENTRO DI ASSISTENZA autorizzato.
 - Per evitare danni utilizzare solo accessori o ricambi omologati dal costruttore.
 - Non usare l'apparecchio in ambienti esterni.
 - Non usare l'apparecchio per altro uso che non sia quello per cui è stato costruito.
 - È obbligatorio il collegamento di massa a terra, nonché la corrispondenza dell'impianto con le normative vigenti nel paese di installazione.
 - È sconsigliabile l'uso di adattatori prese multiple e/o prolunghie.
 - Non usare l'apparecchio a piedi nudi.
 - Non lasciare l'apparecchio inutilmente inserito. Staccare la spina della rete di alimentazione quando l'apparecchio non è utilizzato.
 - Non ostruire le aperture o fessure di ventilazione o di smaltimento calore né tanto meno introdurre acqua o liquidi di alcun genere.
 - Mentre l'apparecchio è in funzione

non introdurre mai nel beccuccio o nel contenitore del caffè in grani cucchiari, forchette o altri utensili per effettuare prelievi o interventi.

- Il proprietario è responsabile del controllo dell'installazione della macchina in condizioni ambientali tollerabili tali da non creare un pericolo per la salute o per la sicurezza di coloro che usano la macchina.
- Allorché si decida di non utilizzare più un apparecchio di questo tipo si raccomanda di renderlo inoperante, dopo aver staccato la spina dalla presa di corrente, tagliare il cavo di alimentazione.

2-2. DESTINAZIONE D'USO DELLA MACCHINA

Questo apparecchio è destinato esclusivamente all'uso domestico. Inoltre, non può essere utilizzato:

- nella zona cucina per i dipendenti in negozi, negli uffici e in altri ambienti lavorativi;
- in fattorie/agriturismi;
- da clienti in alberghi, motel e ambienti residenziali;
- nei bed and breakfast.

In caso di uso improprio decade ogni forma di garanzia ed il costruttore declina ogni responsabilità per danni a persone e/o cose.

È da considerarsi uso improprio:

- qualsiasi utilizzo diverso da quello dichiarato;
- qualsiasi intervento sull'apparecchio che sia in contrasto con le indicazioni riportate in questo manuale, qualsiasi utilizzo dopo manomissioni a componenti o ai dispositivi di sicurezza;
- l'utilizzo dell'apparecchio in ambienti esterni.

La ditta costruttrice declina ogni responsabilità per danni a cose, persone o animali causati da eventuali interventi

sull'apparecchio di persone non qualificate o non autorizzate a queste mansioni.

2-3. SMALTIMENTO



Gli apparecchi elettrici non devono essere smaltiti assieme ai rifiuti domestici. Gli apparecchi che recano questo simbolo sono soggetti alla

Direttiva europea 2012/19/UE. Tutti gli apparecchi elettrici ed elettronici dismessi devono essere smaltiti separatamente dai rifiuti domestici, conferendoli agli appositi centri previsti dallo Stato. Smaltendo correttamente l'apparecchio dismesso, si eviteranno danni all'ambiente e rischi per la salute delle persone. Per ulteriori informazioni sullo smaltimento dell'apparecchio dismesso rivolgersi all'Amministrazione comunale, all'Ufficio smaltimento o al negozio dove è stato acquistato l'apparecchio.

3. DESCRIZIONE

3-1. DESCRIZIONE DEL PRODOTTO

1. Coperchio contenitore
2. Contenitore caffè in grani
3. Pomello regolazione macinatura
4. Display touchscreen
5. Bocchetta di erogazione
6. Pulsante attivazione macinatura frontale
7. Forcella regolabile porta filtro
8. Linguetta apertura/chiusura contenitore per caffè in grani
9. Vite di fissaggio contenitore caffè in grani
10. Interruttore di accensione
11. Visualizzatore tempo erogazione/ conteggio dosi
12. Erogazione continua attiva
13. Pulsante decremento
14. Pulsante incremento
15. Pulsante dose singola
16. Pulsante dose doppia

DESCRIZIONE	MODELLO	
	LPGGRI01	
Voltaggio (V)	220/240	220
Frequenza (Hz)	50-60	60
Assorbimento (W)	310	
Giri al minuto (rpm)*	1350 (50 Hz) 1630 (60 Hz)	
Produttività (g/s)	1,2 - 1,6 (Espresso) 1,7 - 2,3 (Brew)	
Peso a vuoto (Kg)	5,3	
Capacità campana (g)	600	
Altezza (mm)	410	
Larghezza (mm)	154	
Profondità (mm)	230	

Ton: 60 s
Toff: 600 s

3-2. BLOCCAGGIO CONTENITORE

Prima di avviare il funzionamento, è necessario montare il contenitore (2) del caffè in grani.

Inserire il contenitore (2) nella relativa sede (Fig. A), posizionandolo con il foro in asse con la vite posta nella parte posteriore dell'apparecchio.

Avvitare la vite di bloccaggio (9) (Fig. B).

4. USO

4-1. MESSA IN FUNZIONE DELL'APPARECCHIO

Disimballare con cura l'apparecchio e rimuovere tutti i materiali di imballaggio e le etichette promozionali

Prima di avviare il funzionamento è necessario:

- Inserire il contenitore (2) nella relativa sede (Fig. A), posizionandolo con il foro in asse con la vite posta nella parte posteriore dell'apparecchio.
- Avvitare la vite di bloccaggio (9) (Fig. B).
- Inserire la forcella porta filtro (7) (Fig. E) all'interno dell'apposita sede.

- Dopo aver effettuato il collegamento elettrico, tirare la linguetta (3) alla base del contenitore caffè in grani (2) per chiuderlo (Fig. C).
- Togliere il coperchio (1) del contenitore (2) e riempirlo di caffè in grani.
- Reinscrivere il coperchio (1) e tirare la linguetta (8) permettendo il passaggio dei grani di caffè.
- È necessario mettere a punto la macchina prima di cominciare a lavorare, in base al tipo di miscela di caffè (più o meno tostata) e il grado di macinatura.
- Determinare il tipo di miscela di caffè (più o meno tostata).
- Determinare il grado di macinatura.

4-2. ACCENSIONE MACCHINA



Alla 1° accensione l'apparecchio è predisposto come da impostazioni di fabbrica. Negli avvisi successivi mantiene le impostazioni precedenti all'ultimo spegnimento.

- Accendere il macinacaffè, premendo l'interruttore di accensione (10).
- All'accensione, il display carica il firmware e si predispongono per l'erogazione.
- Selezionare la dose da erogare premendo sul display il tasto dose singola (15) o dose doppia (16).
- Con una pressione singola (rapida) del pulsante di avvio macinatura (6), si attiva l'erogazione di caffè.



Per garantire il corretto funzionamento dell'apparecchio, evitare di macinare più di 160 g di caffè per attivazione.

- A erogazione ultimata, il tempo di macinatura ritorna al valore impostato. Il contatore dosi (singole o doppie) viene incrementato di 1.



Per mettere in pausa l'erogazione automatica prima che sia finito il tempo di macinatura premere con il portafiltro il pulsante di avvio della macinatura **(6)**:

- Premere di nuovo il pulsante **(6)** per riprendere l'erogazione per il tempo rimanente;
- Tenere premuto il pulsante della dose selezionata (lampeggiante) per terminare l'erogazione. Il tempo di macinatura ritorna al valore impostato.







4-3. FUNZIONAMENTO DEL DISPLAY REGOLAZIONE DOSI

é possibile regolare il tempo di erogazione delle dosi di macinatura. Per farlo, procedere come segue:

- Selezionare il tasto dose singola **(15)** o dose doppia **(16)** e premere i pulsanti **(13)** e **(14)** per aumentare o ridurre il tempo di erogazione della dose selezionata.
- Le modifiche sono visibile direttamente display.
- In alternativa, se il pulsante **(13)** o **(14)**, viene tenuto premuto per alcuni istanti, il tempo viene aumentato o diminuito per il tempo di pressione.





EROGAZIONE CONTINUA

- Premendo contemporaneamente il tasto dose singola **(15)** e dose doppia **(16)** compare il simbolo **(11)** sul display.
- L'erogazione continua ha una durata massima di 60 secondi.
- Per uscire dalla modalità di erogazione continua, tenere premuto per alcuni istanti il tasto dose singola **(14)** o dose doppia **(15)**.





- Premere contemporaneamente i pulsanti **(13)**  e **(14)** . Al loro rilascio, si blocca la regolazione del tempo di erogazione delle dosi. Inoltre sul display si oscurano i tasti **(13)**  e **(14)** . Premere di nuovo entrambi i pulsanti **(13)**  e **(14)**  per sbloccare le funzioni.

CONTEGGI DOSI

All'accensione della macchina, tenere premuto per 5 secondi il tasto di avvio macinatura **(6)** e successivamente selezionare uno dei conteggi:

- Tasto dose singola **(15)** : accesso al conteggio dosi singole erogate;
- Tasto dose doppia **(16)** : accesso al conteggio dosi doppie erogate;
- Tasto dose singola **(15)**  e tasto dose doppia **(16)** : accesso al conteggio dosi continue erogate;
- Sul display rimangono accesi soltanto i tasti selezionati e vengono visualizzati i numeri delle dosi a due a due in successione. Per esempio, se il totale delle dosi è 142536, sul display vengono visualizzate per due secondi ognuna le cifre 14, 25 e 36. Dopo l'ultima coppia di cifre, c'è una pausa di 4 secondi e poi riparte la sequenza. Per uscire dal conteggio, premere il pulsante di attivazione macinatura **(6)**.

REGOLAZIONE CONTRASTO

- All'accensione della macchina, tenere premuto il tasto di avvio macinatura **(6)** e successivamente premere il tasto **(13)**  o **(14)**  per accedere alla regolazione del contrasto.
- Sul display rimangono accesi soltanto i tasti **(13)**  e **(14)** . Per uscire dalla regolazione del contrasto, premere il pulsante di attivazione macinatura **(6)**.

4-4. REGOLAZIONE MACINATURA

Per modificare il grado di macinatura:

- Agire sul pomello (8) ruotandolo in senso orario per ottenere una macinatura più fine.
- Agire sul pomello (8) ruotando in senso antiorario per ottenere una macinatura più grossolana.



- La regolazione della macinatura deve essere effettuata gradualmente, macinando un po' di caffè ad ogni piccola rotazione.
- Per l'utilizzo di macchine a leva o semiprofessionali la Pavoni si consiglia un livello di macinatura fine.



Si consiglia di non ruotare il pomello di un giro a motore fermo.

4-5. REGOLAZIONE FORCELLA PORTAFILTRO

- È possibile modificare l'altezza della forcella portafiltro.
- Inserire la forcella porta filtro (7) (Fig. E) all'interno dell'apposita sede.
- Con un cacciavite allentare la vite di fissaggio della forcella portafiltro (7). Non svitare completamente la vite.
- Sollevare o abbassare la forcella in modo da regolarla in base alle dimensioni del portafiltro.
- Una volta trovata la posizione corretta, stringere la vite di fissaggio della forcella (7).



La forcella è adatta a qualsiasi tipo di portafiltro presente in commercio.

5. PULIZIA E MANUTENZIONE



Disinserire l'apparecchio dalla rete di alimentazione elettrica prima di effettuare qualsiasi operazione di pulizia e manutenzione. Non tirare il cavo di alimentazione o l'apparecchio stesso per staccare la spina dalla presa di alimentazione elettrica.



Le operazioni di manutenzione e pulizia devono essere effettuate da personale specializzato e autorizzato dal costruttore.



Non effettuare riparazioni di fortuna o precarie, né tanto meno utilizzare ricambi non originali.

5-1. PULIZIA

- Assicurarsi che la campana sia vuota e successivamente azionare la macinatura per rimuovere eventuali residui di caffè dalla macina.
- Prima di qualsiasi operazione di pulizia e manutenzione, accertarsi di aver disinserto l'apparecchio dalla rete di alimentazione.

5-2. PULIZIA DELLA CAMPANA

- Dopo aver svuotato la campana, rimuoverla dalla macchina e pulire l'interno con un panno umido e sapone neutro togliendo lo strato oleoso lasciato dai chicchi di caffè.
- Risciacquarla e asciugarla accuratamente.
- Ripetere il processo per il coperchio in plastica.



Si raccomanda di effettuare la pulizia almeno una volta a settimana.

5-3. PULIZIA SISTEMA DI MACINATURA

- Dopo aver tolto il coperchio, aprire il portamacine superiore.
- Pulire le macine e le altre parti interne con un pennello o un panno asciutto. Se necessario utilizzare un'aspirapolvere o un getto d'aria compressa. Dopo aver riposizionato il portamacine superiore e il coperchio, inserire la campana.
- Per una completa igienizzazione utilizzare delle compresse detergenti per macinacaffè presenti in commercio.



Tutte le operazioni di pulizia e igienizzazione, devono essere effettuate con prodotti approvati per uso alimentare.



La manutenzione deve essere eseguita solo da personale specializzato autorizzato dal produttore.



Non effettuare riparazioni di fortuna o precarie, né tanto meno utilizzare ricambi non originali.

5-4. PULIZIA DELLA CARROZZERIA

- Per pulire la carrozzeria dai residui di caffè e dallo sporco, usare un panno umido evitando l'impiego di detersivi o materiali abrasivi.

5-5. MANUTENZIONE

Per garantire il corretto funzionamento dell'apparecchio, controllare ed eventualmente sostituire le macine ogni 250 kg di caffè. Per la manutenzione delle macine, disinserire l'apparecchio dalla rete elettrica e rimuovere il contenitore del caffè in grani. Successivamente svitare la vite posta sul coperchio e le viti sottostanti che fissano il portamacine superiore. Per la pulizia delle macine utilizzare un pennello o un panno asciutto, se necessario utilizzare un aspirapolvere o un getto di aria compressa.

6. CAUSE DI MANCATO FUNZIONAMENTO O ANOMALIE

PROBLEMA	CAUSA	SOLUZIONE
L'apparecchio non si accende	<ol style="list-style-type: none">1. Inserire la spina nella presa di corrente2. Controllare il cavo di alimentazione	<ol style="list-style-type: none">1. Inserire la spina nella presa di corrente2. Controllare il cavo di alimentazione
L'apparecchio funziona ma non esce il caffè macinato	<ol style="list-style-type: none">1. Chicchi di caffè mancanti nel relativo contenitore2. le macine sono a contatto3. Corpo estraneo inserito tra le macine	<ol style="list-style-type: none">1. Procedere al carico dei chicchi di caffè2. Regolare il macinacaffè con una macinatura più grossa3. Rivolgersi al centro di assistenza autorizzato
L'impostazione del livello di macinatura risulta non corretta o difficoltosa	Macine usurate	Rivolgersi al CENTRO DI ASSISTENZA

MODEL LPGGRI01

Dear Customer,

Thank you for having purchased one of our products, which has been manufactured using the latest technological innovations. By carefully following some simple instructions regarding the correct use of our product in compliance with the essential safety instructions indicated in this manual, you will be able to obtain the best performance and enjoy the remarkable reliability of this product over the years. In case of faults, please contact one of our Service Centres that are at your disposal from now on.

SYMBOLS USED IN THIS MANUAL

Important information is indicated by these symbols. It is imperative that you comply with these instructions.



Please read the instructions manual carefully before using the appliance.



Caution! Particularly important and / or dangerous operations.



Information (useful for using the appliance).



Advice.



Operations that can be carried out by the user.



Operations that should only be carried out by a qualified technician.

The LPGGRI01 coffee grinder was designed and built with care to ensure quality, safety and reliability over time.

In order to ensure that the LPGGRI01 grinder provides long lasting performance, we recommend that you follow the instructions in this booklet carefully.

CONTENTS

1. INTRODUCTION TO THE MANUAL	14
1-1. INTRODUCTION	14
2. INSTRUCTIONS	14
2-1. SAFETY INSTRUCTIONS	14
2-2. INTENDED USE OF THE MACHINE	16
2-3. DISPOSAL	16
3. DESCRIPTION	16
3-1. PRODUCT DESCRIPTION	16
3-2. SECURING THE CONTAINER	17
4. USE	17
4-1. STARTING THE APPLIANCE	17
4-2. SWITCHING ON THE MACHINE	17
4-3. DISPLAY OPERATION	18
4-4. GRINDING ADJUSTMENT	18
4-5. ADJUSTING THE FILTER HOLDER CLIP	19
5. CLEANING AND MAINTENANCE	19
5-1. CLEANING	19
5-2. CLEANING THE HOPPER	19
5-3. CLEANING THE GRINDING SYSTEM	19
5-4. CLEANING THE OUTSIDE OF THE MACHINE	19
5-5. MAINTENANCE	19
6. TROUBLESHOOTING	21

1. INTRODUCTION TO THE MANUAL

1-1. INTRODUCTION

This instructions manual is an integral part of the appliance. It should be read carefully and kept readily available for reference for the entire service life of the appliance.

If the manual is lost or damaged, you can request a replacement from an authorised SERVICE CENTRE.

The manual contains information regarding the proper use of the coffee grinder, its cleaning and maintenance. It also provides information about operations to be carried out that require particular attention and possible residual risks.

The manual reflects the technological innovations at the time it was drafted. The manufacturer reserves the right to make any necessary technical modifications to its products and to update the manuals with no obligation to revise previous versions.

LA PAVONI S.p.A. declines any liability for damage or injury that may be caused directly or indirectly to people or property due to:

- the failure to comply with all the requirements of current safety regulations
- incorrect installation
- defective power supply
- improper or incorrect use of the coffee grinder
- uses other than those specified in this manual
- lack of or incorrect maintenance
- unauthorised modifications or repairs to the appliance
- the use of non-original or non model-specific spare parts
- complete or partial failure to follow the

instructions

- exceptional events

2. INSTRUCTIONS

2-1. SAFETY INSTRUCTIONS

Because the appliance operates on electricity, the following safety recommendations should be followed:

- Do not touch the plug with wet hands.
- Make sure that the power outlet is always easily accessible so that the appliance can be unplugged whenever necessary.
- If you want to remove the plug from the socket, grasp the plug directly. Never pull the cable as it could become damaged.
- In the event faults, do not attempt to repair the appliance. Switch off the appliance, remove the plug from the power outlet and contact an authorised service centre.
- If the plug or power cable becomes damaged, have them replaced only by an authorised service centre in order to avoid risks.
- Do not immerse the appliance in water.
- Warning: disconnect the plug before cleaning.
- Do not allow the power cable to hang over the edge of a table or any other surface and do not allow it to come into contact with hot surfaces.
- Keep the packaging materials (plastic bags, expanded polystyrene) out of the reach of children.
- Do not place the appliance on or close to electric or gas cookers, or in a heated oven.
- Make sure there are no foreign objects inside the appliance.
- Switch off the appliance and unplug it from the mains before changing the

- accessories or when close to moving parts.
- Make sure that the mains voltage and the frequency corresponds to those indicated on the data plate on the appliance.
 - Make sure that the electricity supply is the same as that indicated on the data plate.
 - If the plug of the appliance is not compatible with the power socket, have the socket replaced with one of a suitable type by qualified personnel.
 - This appliance must not be used by children.
 - Keep the appliance out of the reach of children.
 - Children must never play with the appliance.
 - The appliance may be used by people with reduced physical, sensory or mental capabilities or who lack experience and knowledge if they are supervised or instructed on the safe use of the appliance by someone who is responsible for their safety and if they understand the hazards involved.
 - Disconnect the appliance from the power socket before assembly, disassembly and cleaning.
 - The user must comply with the safety regulations in force in the country where the appliance is used, in addition to using common sense and the instructions provided in this manual.
 - To ensure that appliance works correctly and provides a long service, we recommend that you make sure that the environmental conditions are correct (room temperature should be between 5° and 35°C). Avoid using the appliance in places where jets of water are used or in outdoor environments that are exposed to the weather (sun, rain etc.).
 - After removing the appliance from its packaging, make sure that it is intact and has not been damaged.
 - Put the appliance in a safe position on a solid surface, away from heat sources and out of the reach of children.
 - It is prohibited to remove the guards and/or safety devices on the appliance.
 - Do not use the appliance if it is not working properly or if the power cable or plug are damaged; we recommend that you replace the power cable or to have the appliance inspected by an authorised SERVICE CENTRE.
 - To avoid damaging the machine, only use accessories or replacement parts approved by the manufacturer.
 - Do not use the appliance outdoors.
 - Do not use the appliance for uses other than the one for which it was designed.
 - The appliance must be earthed and the electrical system must comply with the current regulations in the country of installation.
 - The use of power strips and/or extension cables is not recommended.
 - Do not use the appliance with bare feet.
 - Do not leave the appliance turned on when not in use. Unplug the appliance when not in use.
 - Do not obstruct ventilation or heat dissipation openings and/or slots and do not allow water or any other liquids to enter them.
 - Never insert spoons, forks or other utensils into the outlet or the coffee bean container for any reason while the appliance is in operation.
 - It is the responsibility of the owner to make sure that the machine is installed in room conditions that will not cause a health or safety hazard to those who use the machine.

- If you no longer wish to use this type of appliance, after removing the plug from the mains outlet, we recommend that you cut off the power cable to make it unusable.

2-2. INTENDED USE OF THE MACHINE

This appliance is intended for household use.

Moreover, it cannot be used:

- in kitchen areas provided for employees in shops, offices and other working environments;
- in farms/farm stay facilities
- by guests in hotels, motels and residential environments;
- in bed and breakfasts.

Any improper use of the machine will void the warranty and relieve the manufacturer of all liability for damage to property and/or injury to persons.

Improper use includes:

- any use other than the one specified in the instructions manual
- any intervention carried out on the appliance that does not comply with the instructions given in this manual, using the appliance following unauthorized modifications to components or safety devices
- use of the appliance outdoors.

The manufacturer declines any liability for damage to property or injury to people or animals, due to interventions on the appliance by unqualified or unauthorized persons.

2-3. DISPOSAL



Electrical appliances must not be disposed of together with household waste. Devices marked with this symbol are subject to European Directive

2012/19/EU All waste electrical and electronic appliances must be disposed

of separately from domestic waste and taken to authorised waste disposal facilities. Disposing of the used appliance correctly, will help to safeguard the environment and human health. For further information regarding the disposal of used appliances, please contact your local authority waste disposal department or the shop where the appliance was purchased.

3. DESCRIPTION

3-1. PRODUCT DESCRIPTION

1. Container lid
2. Coffee bean container
3. Grinding adjustment knob
4. Touchscreen display
5. Dispensing outlet
6. Front mounted start grinding button
7. Adjustable filter holder clip
8. Opening / closing lever for coffee bean container
9. Coffee bean container fixing screw
10. ON/OFF switch
11. Dispensing time / dose count display
12. Continuous delivery enabled
13. Decrease button
14. Increase button
15. Single dose button
16. Double dose button

DESCRIPTION	MODEL	
	LPGGR101	
Voltage (V)	220/240	220
Frequency (Hz)	50-60	60
Power consumption (W)	310	
RPM*	1350 (50 Hz) 1630 (60 Hz)	
Output (g/s)	1.2 - 1.6 (Espresso) 1.7 - 2.3 (Brew)	
Empty weight (Kg)	5.3	

Hopper capacity (g)	600
Height (mm)	410
Width (mm)	154
Depth (mm)	230

Ton: 60 s
Toff: 600 s

3-2. SECURING THE CONTAINER

Before starting, mount the coffee bean container (2).

Insert the container (2) into its seat (Fig. A), positioning it so that the hole is aligned with the screw on the back of the appliance.

Tighten the locking screw (9) (Fig. B).

4. USE

4-1. STARTING THE APPLIANCE

Carefully unpack the appliance and remove all the packaging materials and promotional labels

Before starting the appliance:

- Insert the container (2) into its seat (Fig. A), positioning it so that the hole is aligned with the screw on the back of the appliance.
- Tighten the locking screw (9) (Fig. B).
- Insert the filter holder clip (7) (Fig. E) into the appropriate hole.
- After plugging in the appliance, pull the tab (3) at the base of the coffee bean container (2) to close it (Fig. C).
- Remove the lid (1) from the container (2) and fill it with coffee beans.
- Replace the lid (1) and pull the tab (8) to allow the coffee beans to pass.
- The machine has to be set up before use according to the type of coffee blend (more or less roasted) and the degree of grinding.
- Decide the type of coffee blend (more or less roasted).

- Decide the degree of grinding.

4-2. SWITCHING ON THE MACHINE

 When appliance is first switched on, it is set to the factory settings. Then next time it is switched on, it will maintain the settings prior to being switched off.

- Switch on the coffee grinder by pressing the on/off switch (10).
- When turned on, the display loads the firmware and prepares to deliver ground coffee.
- Select the required dose by pressing the single dose (15) or double dose (16) button on the display.
- Coffee delivery will start with a single (quick) press of the start grinding button (6).

 To ensure that the appliance operates correctly, avoid grinding more than 160g of coffee at a time.

- Once the ground coffee has been dispensed, the grinding time returns to the set value. The dose counter (single or double) increases by 1.

 To pause automatic dispensing before the grinding time has finished, press the start grinding button with the filter holder (6):

- Press the button (6) again to resume dispensing for the remaining time.
- Press and hold the button of the selected dose (flashing) to stop dispensing. The grinding time returns to the set value.

4-3. DISPLAY OPERATION

DOSE ADJUSTMENT

It is possible to adjust the delivery time of the selected amount of ground coffee.

This is done as follows:

- Select the single **(15)** or double dose **(16)** button and press the buttons **(13)** and **(14)** to increase or decrease the delivery time of the selected dose.
- The changes can be seen directly on the display.
- Alternatively, if you briefly press and hold the button **(13)** or **(14)**, the time will be increased or decreased by the length of time the button is pressed.

CONTINUOUS DELIVERY

- Pressing the single dose **(15)** and double dose **(16)** button at the same time causes the **(11)** symbol to appear on the display.
- Continuous delivery lasts for a maximum of 60 seconds.
- To exit from the continuous delivery mode, briefly press and hold the single dose **(14)** or double dose button **(15)**.
- Press buttons **(13)** and **(14)** remain lit on the display. When they are released, the dose delivery time adjustment is locked. Furthermore, buttons **(13)** and **(14)** on the display become dark. Press both buttons **(13)** and **(14)** remain lit on the display to unlock the functions.

DOSE COUNTS

When turning on the machine, keep the start grinding button **(6)** pressed for 5 seconds and then select one of the counts:

- Single dose button **(15)**: access to the dispensed single doses count
- Double dose button **(16)**: access to the dispensed double doses count
- Single dose button **(15)** and double

dose **(16)** button: access to the continuous delivery doses count

- Only the selected buttons remain lit on the display and the numbers of doses are displayed in pairs in succession. For example, if the total number of doses is 142536, digits 14, 25 and 36, appear on the display, each for two seconds. After the last digit pair, there is a pause of 4 seconds and then the sequence restarts. To exit from the count function, press the start grinding button **(6)**.

CONTRAST ADJUSTMENT

- When turning on the machine, keep the start grinding button **(6)** pressed and then press the button **(13)** or button **(14)** to access the contrast adjustment function.
- Only buttons **(13)** and **(14)** remain lit on the display. To exit from the contrast adjustment function, press the start grinding button **(6)**.

4-4. GRINDING ADJUSTMENT

To change the degree of grinding:

- Turn the knob **(8)** clockwise for more finely ground coffee.
- Turn the knob **(8)** anticlockwise for a coarser grind.



- Adjustment should be made gradually by grinding a small amount of coffee at each small turn.
- We recommend using finely ground coffee with La Pavoni lever or semi-professional machines.



We recommend that you do not rotate the knob by one turn if the motor is not running.

4-5. ADJUSTING THE FILTER HOLDER CLIP

- The height of the filter holder clip can be adjusted.
- Insert the filter holder clip (7) (Fig. E) into the appropriate hole.
- Using a screwdriver, loosen the fixing screw of the filter holder clip (7). Do not loosen the screw completely.
- Raise or lower the clip to adjust it according to the size of the filter holder.
- Once you have found the correct position, tighten the filter holder clip fixing screw (7).

 The clip is suitable for any type of filter holder available in the market.

5. CLEANING AND MAINTENANCE

 Unplug the appliance from the power supply before carrying out cleaning or maintenance. Do not pull the power cable or the appliance itself to remove the plug from the power outlet.

 Maintenance and cleaning must be carried out by trained personnel that are authorized by the manufacturer.

 Do not carry out unprofessional or dangerous repairs and do not use non-original spare parts.

5-1. CLEANING

- Make sure that the hopper is empty and then start the grinding to remove any coffee residues from the burrs.
- Make sure that you have unplugged the appliance from the power supply before carrying out cleaning or maintenance.

5-2. CLEANING THE HOPPER

- After having emptied the hopper, remove it from the machine and wash it with water and neutral soap to remove the oily film left by the coffee beans.
- Rinse and dry it thoroughly.
- Do the same for the plastic lid.

 It is recommended that you clean the appliance at least once a week.

5-3. CLEANING THE GRINDING SYSTEM

- After removing the lid, open the upper burr holder.
- Clean the burrs and the other internal parts with a brush or a dry cloth. Use a vacuum cleaner or a jet of compressed air if necessary. Reinstall the hopper after replacing the upper burr holder and the lid.
- For thorough cleaning, use commercially available detergent tablets for coffee grinders.

 All cleaning and sanitizing must be carried out using products approved for use with foodstuffs.

5-4. CLEANING THE OUTSIDE OF THE MACHINE

- To remove residues of coffee and dirt from the outside of the machine, use a damp cloth. Avoid using detergents or abrasive materials.

5-5. MAINTENANCE

To ensure that the appliance works correctly, check the burrs every 250 kg of coffee and replace if necessary. To carry out maintenance on the burrs, disconnect the appliance from power supply and remove the coffee bean container. Then loosen the screw on the cover and the screws below, which

secure the upper burr holder. To clean the burrs, use a brush or a dry cloth. If necessary, use a vacuum cleaner or a jet of compressed air.



Maintenance must be carried out by trained personnel that are authorized by the manufacturer.



Do not carry out unprofessional or dangerous repairs and do not use non-original spare parts.

6. TROUBLESHOOTING

PROBLEM	CAUSE	SOLUTION
The appliance does not turn on	<ol style="list-style-type: none">1. Plug the appliance into the power outlet2. Check the power cable	<ol style="list-style-type: none">1. Plug the appliance into the power outlet2. Check the power cable
The appliance works but no ground coffee is dispensed.	<ol style="list-style-type: none">1. No coffee beans in their container2. the burrs are in contact3. Foreign body between the burrs	<ol style="list-style-type: none">1. Add coffee beans2. Adjust the coffee grinder to a coarser grind3. Contact an authorised service centre
The grinding setting is incorrect or difficult	Worn burrs	Contact the SERVICE CENTRE

MODÈLE LPGGRI01

Cher client,

Nous vous remercions d'avoir choisi notre produit, fabriqué selon les dernières innovations technologiques. En suivant scrupuleusement les opérations simples concernant l'utilisation correcte de notre produit dans le respect des exigences essentielles de sécurité indiquées dans ce manuel, vous obtiendrez les meilleures performances et vous pourrez vérifier la fiabilité remarquable de ce produit au fil des années. Si vous constatez des anomalies de fonctionnement, vous pouvez toujours compter sur le réseau des Services après-vente à votre disposition dès maintenant.

SYMBOLES UTILISÉS DANS LES PRÉSENTES INSTRUCTIONS

Les avertissements importants sont indiqués par ces symboles. Il est absolument nécessaire d'observer ces avertissements.



Avant la mise en service, lisez attentivement le manuel d'instructions. Attention ! Opérations particulièrement importantes et/ou dangereuses.



Informations (utiles afin d'utiliser l'appareil).



Conseils.



Interventions qui peuvent être effectuées par l'utilisateur.



Interventions qui doivent être effectuées exclusivement par un



technicien qualifié.

Le moulin à café LPGGRI01 a été conçu et fabriqué avec soin pour garantir qualité, sécurité et fiabilité dans le temps.

Afin de maintenir inaltérées les performances du moulin LPGGRI01, nous vous suggérons de suivre attentivement ce qui est écrit dans ce mode d'emploi.

SOMMAIRE

1. INTRODUCTION AU MANUEL	24
1-1. INTRODUCTION	24
2. AVERTISSEMENTS	24
2-1. AVERTISSEMENTS DE SÉCURITÉ	24
2-2. USAGE PRÉVU DE LA MACHINE	26
2-3. ÉLIMINATION	26
3. DESCRIPTION	26
3-1. DESCRIPTION DU PRODUIT	26
3-2. VERROUILLAGE RÉCIPENT	27
4. UTILISATION	27
4-1. MISE EN SERVICE DE L'APPAREIL	27
4-2. MISE EN MARCHÉ DE LA MACHINE	27
4-3. FONCTIONNEMENT DE L'ÉCRAN	28
4-4. RÉGLAGE DE LA MOUTURE	29
4-5. RÉGLAGE DE LA FOURCHE DU PORTE-FILTRE	29
5. NETTOYAGE ET ENTRETIEN	29
5-1. NETTOYAGE	29
5-2. NETTOYAGE DE LA CLOCHE	29
5-3. NETTOYAGE DU SYSTÈME DE MOUTURE	30
5-4. NETTOYAGE DU CORPS	30
5-5. ENTRETIEN	30
6. CAUSES DE DYSFONCTIONNEMENT OU ANOMALIES	31

1. INTRODUCTION AU MANUEL

1-1. INTRODUCTION

Ce manuel d'instructions fait partie intégrante de l'appareil, il doit être lu attentivement et il doit toujours être disponible pour toute consultation ; il doit être conservé pendant toute la durée de vie de l'appareil.

En cas de perte ou de détérioration, vous pouvez demander un nouveau manuel à un SERVICE APRÈS-VENTE agréé.

À l'intérieur, il y a des informations concernant l'utilisation correcte du moulin, le nettoyage, l'entretien et il fournit des indications importantes pour l'exécution des opérations à effectuer avec une attention particulière et pour tout risque résiduel.

Le manuel reflète les innovations technologiques au moment de sa rédaction ; le fabricant se réserve le droit d'apporter toutes les modifications techniques nécessaires à ses produits et de mettre à jour les manuels sans obligation de revoir les versions précédentes.

LA PAVONI S.p.A. décline toute responsabilité pour tout dommage qui peuvent résulter directement ou indirectement aux personnes ou aux choses en raison :

- du non-respect de toutes les dispositions des normes de sécurité en vigueur ;
- d'une installation incorrecte ;
- des défauts d'alimentation ;
- d'un usage impropre ou incorrect du moulin ;
- d'une utilisation non conforme à ce qui est spécifié dans ce manuel ;
- de graves carences dans l'entretien ;
- des modifications sur l'appareil ou toute intervention non autorisée ;
- d'une utilisation de pièces de rechange non originales ou non spécifiques au modèle ;
- d'un non-respect total ou partiel des instructions ;
- d'événements exceptionnels.

2. AVERTISSEMENTS

2-1. AVERTISSEMENTS DE SÉCURITÉ

L'appareil étant alimenté en électricité, les avertissements de sécurité suivants doivent être respectés :

- Ne touchez pas la prise avec les mains mouillées.
- Assurez-vous que la prise de courant que vous utilisez soit toujours librement accessible, car c'est le seul moyen de la débrancher si nécessaire.
- Si vous voulez débrancher la fiche de la prise, saisissez directement la fiche. Ne tirez jamais sur le câble car il pourrait s'endommager.
- Si l'appareil présente un défaut, n'essayez pas de le réparer. Éteignez l'appareil, débranchez-le de la prise et adressez-vous au service après-vente agréé.
- En cas d'endommagement de la fiche ou du cordon d'alimentation, faites-les remplacer exclusivement par l'assistance Technique, afin d'éviter tout risque.
- N'immergez pas l'appareil dans l'eau.
- Attention : débranchez la fiche avant de nettoyer.
- Ne laissez pas le cordon d'alimentation pendre du bord de la table ou d'une autre surface ou entrer en contact avec des surfaces chaudes.
- Gardez les matériaux d'emballage (sacs en plastique, polystyrène expansé) hors de portée des enfants.
- Ne placez pas l'appareil sur ou près

d'une cuisinière électrique ou à gaz, ou dans un four chauffé.

- Vérifiez qu'il n'y ait pas de corps étrangers à l'intérieur du moulin à café.
- Éteignez l'appareil et débranchez-le de l'alimentation électrique avant de changer les accessoires ou d'approcher les pièces qui bougent pendant l'utilisation.
- Assurez-vous que la tension et la fréquence du réseau électrique correspondent à celles indiquées sur l'étiquette de données de l'appareil.
- Assurez-vous que la puissance électrique soit la même que celle indiquée sur l'étiquette de données.
- En cas d'incompatibilité entre la prise et la fiche de l'appareil, faites remplacer la prise par une autre de type approprié, par du personnel qualifié.
- Cet appareil ne doit pas être utilisé par des enfants.
- Gardez l'appareil et son câble hors de portée des enfants.
- Les enfants ne doivent pas jouer avec l'appareil.
- Cet appareil peut être utilisé par des personnes aux capacités physiques, sensorielles ou mentales réduites, ou sans expérience ni connaissances, si elles sont suivies ou instruites quant à l'utilisation sécurisée de l'appareil par un responsable de leur sécurité et si elles sont conscientes des dangers qui y sont liés.
- Débranchez l'appareil de la prise de courant avant d'effectuer les opérations de montage, de démontage et de nettoyage.
- L'utilisateur doit respecter les normes de sécurité en vigueur dans le pays où l'appareil est utilisé, en plus des règles établies par le sens commun et les exigences figurant dans ce manuel.
- Afin de garantir le bon fonctionnement de l'appareil et de conserver ses caractéristiques dans le temps, nous vous recommandons de vérifier les bonnes conditions environnementales (la température ambiante doit être comprise entre 5° et 35°C), en évitant l'utilisation de l'appareil dans des endroits où des jets d'eau sont utilisés ou dans des environnements externes soumis à des agents atmosphériques (soleil, pluie, etc.).
- Après avoir retiré le moulin à café de son emballage, assurez-vous qu'il soit intact et qu'il n'ait pas été endommagé.
- Placez l'appareil dans un endroit sûr, sur une base solide, loin des sources de chaleur et hors de portée des enfants.
- Il est interdit d'enlever les protections et/ou les dispositifs de sécurité prévus sur l'appareil.
- N'utilisez pas l'appareil s'il ne fonctionne pas correctement ou si le câble d'alimentation ou la fiche ont été endommagés ; il est recommandé de remplacer le câble d'alimentation ou de faire vérifier l'appareil par un SERVICE APRÈS-VENTE autorisé.
- Pour éviter tout dommage, utilisez uniquement des accessoires ou des pièces de rechange approuvés par le fabricant.
- N'utilisez pas l'appareil à l'extérieur.
- N'utilisez pas l'appareil pour un autre usage que celui pour lequel elle a été conçue.
- La mise à la terre est obligatoire et l'installation doit être conforme à la réglementation en vigueur dans le pays d'utilisation.
- L'utilisation d'adaptateurs de prises multiples et/ou de rallonges n'est pas recommandée.

- N'utilisez pas l'appareil pieds nus.
- Ne laissez pas l'appareil branché inutilement. Débranchez la prise de courant lorsque l'appareil n'est pas utilisé.
- N'obstruez pas les ouvertures ou fentes de ventilation ou de dissipation thermique, et ne laissez pas d'eau ou de liquide de quelque nature que ce soit y pénétrer.
- Ne mettez jamais de cuillères, fourchettes ou autres ustensiles dans le bec verseur ou le récipient du café en grains lorsque l'appareil est en marche.
- Le propriétaire est tenu de s'assurer que la machine est installée dans des conditions environnementales tolérables qui ne créent pas de danger pour la santé ou la sécurité des personnes utilisant la machine.
- Si vous décidez de ne plus utiliser un tel appareil, il est recommandé de le rendre inutilisable ; après l'avoir débranché de la prise de courant, coupez le cordon d'alimentation.

2-2. USAGE PRÉVU DE LA MACHINE

Cet appareil est exclusivement destiné à l'usage domestique.

En outre, il ne peut pas être utilisé :

- dans la zone cuisine pour les employés de magasins, de bureaux et dans d'autres milieux de travail ;
- dans les fermes/gîtes ;
- par les clients des hôtels, des motels et des résidences ;
- dans les chambres d'hôtes.

En cas d'usage impropre, toute forme de garantie expire et le fabricant décline toute responsabilité

pour les dommages aux personnes et/ou aux biens.

Il est considéré comme usage impropre:

- toute utilisation autre que celle déclarée;

- toute intervention sur l'appareil contraire aux indications reportées dans ce manuel, toute utilisation après avoir altéré les composants ou les dispositifs de sécurité ;

- l'utilisation de l'appareil à l'extérieur.

Le fabricant décline toute responsabilité pour les dommages aux biens, aux personnes ou aux animaux causés par toute intervention sur l'appareil par des personnes non qualifiées ou non autorisées à ces tâches.

2-3. ÉLIMINATION



Les appareils électriques ne doivent pas être éliminés avec les ordures ménagères. Les appareils portant ce symbole sont soumis à la Directive européenne 2012/19/UE. Tous les appareils électriques et électroniques mis au rebut doivent être éliminés séparément des ordures ménagères, en les apportant dans les centres prévus à cet effet par le pays. En éliminant correctement l'appareil mis au rebut, on évitera des dommages à l'environnement et des risques pour la santé des personnes. Pour toute information concernant l'élimination du produit mis au rebut, adressez-vous à l'administration communale, au bureau d'élimination ou au magasin dans lequel vous avez acheté l'appareil.

3. DESCRIPTION

3-1. DESCRIPTION DU PRODUIT

1. Couvercle du récipient
2. Récipient à café en grains
3. Pommeau de réglage de la mouture
4. Écran tactile
5. Buse de distribution
6. Bouton d'activation frontal de la mouture
7. Fourche porte-filtre réglable
8. Languette ouverture/fermeture

- réceptif pour café en grains
9. Vis de fixation réceptif café en grains
 10. Interrupteur d'allumage
 11. Affichage du temps de distribution/comptage des doses
 12. Distribution continue active
 13. Bouton de diminution
 14. Bouton d'augmentation
 15. Bouton à dose unique
 16. Bouton double dose

DESCRIPTION	MODÈLE	
	LPGGRI01	
Tension (V)	220/240	220
Fréquence (Hz)	50-60	60
Absorption (W)	310	
Tours par minute (tr/min)*	1350 (50 Hz) 1630 (60 Hz)	
Productivité (g/s)	1,2 - 1,6 (Espresso) 1,7 - 2,3 (Brew)	
Poids à vide (Kg)	5,3	
Capacité cloche (g)	600	
Hauteur (mm)	410	
Largeur (mm)	154	
Profondeur (mm)	230	

Ton : 60 s
Toff : 600 s

3-2. VERROUILLAGE RÉCÉPENT

Avant de démarrer, le réceptif (2) du café en grains doit être monté. Insérez le réceptif (2) dans son logement (Fig. A), en le positionnant avec le trou aligné avec la vis à l'arrière de l'appareil. Serrez la vis de serrage (9) (Fig. B).

4. UTILISATION

4-1. MISE EN SERVICE DE L'APPAREIL

Déballer soigneusement l'appareil et retirez tous les matériaux d'emballage et les étiquettes promotionnelles Avant la mise en marche :

- Insérez le réceptif (2) dans son logement (Fig. A), en le positionnant avec le trou aligné avec la vis à l'arrière de l'appareil.
- Serrez la vis de serrage (9) (Fig. B).
- Insérez la fourche du porte-filtre (7) (Fig. E) à l'endroit approprié.
- Après avoir effectué le branchement électrique, tirez sur la languette (3) à la base du réceptif à café en grains (2) pour le fermer (Fig.C).
- Retirez le couvercle (1) du réceptif (2) et remplissez-le de grains de café.
- Remettez le couvercle (1) en place et tirez sur la languette (8) pour laisser passer les grains de café.
- Il est nécessaire de régler la machine avant de commencer à travailler, en fonction du type de mélange de café (plus ou moins torréfié) et du degré de mouture.
- Déterminez le type de mélange de café (plus ou moins torréfié).
- Déterminez le degré de mouture.

4-2. MISE EN MARCHÉ DE LA MACHINE



Lors de la première mise en marche, l'appareil est réglé sur les paramètres d'usine. Lors des démarrages suivants, il conserve les paramètres précédant le dernier arrêt.

- Mettez le moulin à café en marche en appuyant sur l'interrupteur (10).
- À la mise en marche, l'écran charge le micrologiciel et se prépare à la distribution.
- Sélectionnez la dose à administrer en appuyant sur le bouton dose simple (15) ou double (16) de l'écran.
- Une simple pression (rapide) sur le bouton de démarrage de la mouture (6) active l'écoulement du café.



Pour garantir le bon fonctionnement de l'appareil, évitez de moudre plus de 160 g de café par activation.

- Lorsque la distribution est terminée, la durée de la mouture revient à la valeur définie. Le compteur de doses (simple ou double) est incrémenté de 1.



Pour mettre en pause la distribution automatique avant la fin du temps de mouture, appuyez sur le bouton de démarrage de la mouture (6) avec le porte-filtre :

- Appuyez à nouveau sur le bouton (6) pour reprendre la distribution pour le temps restant ;
- Appuyez et maintenez enfoncé le bouton de la dose sélectionnée (clignotant) pour terminer la distribution. La durée de mouture revient à la valeur réglée.

4-3. FONCTIONNEMENT DE L'ÉCRAN

RÉGLAGE DES DOSES







Vous pouvez régler le temps de distribution des doses de mouture. Pour cela, procédez comme suit :

- Sélectionnez le bouton dose unique (15) ou double dose (16) et appuyez sur les boutons (13) et (14) pour augmenter ou diminuer le temps de distribution de la dose sélectionnée.
- Les modifications sont visibles directement à l'écran.
- Alternativement, si le bouton (13) ou (14) est maintenu enfoncé pendant quelques instants, le temps est augmenté ou diminué par le temps de pression.

DISTRIBUTION CONTINUE





- En appuyant simultanément sur les boutons dose unique (15) et double

dose (16), le symbole (11) apparaît sur l'écran.





- La distribution continue a une durée maximale de 60 secondes.
- Pour quitter le mode de distribution continue, maintenez enfoncée pendant quelques instants la touche de dose unique (14) ou double dose (15).
- Appuyez simultanément sur les boutons (13)  et (14) . En les relâchant, le réglage du temps de distribution des doses est bloqué. En outre, sur l'écran, les touches (13) et (14) s'assombrissent.  . Appuyez à nouveau sur les deux boutons (13)  et (14)  pour déverrouiller les fonctions.

COMPTAGE DES DOSES

En mettant la machine en marche, appuyez sur le bouton de démarrage de la mouture (6) et maintenez-le enfoncé pendant 5 secondes, puis sélectionnez l'un des comptages :

- Touche dose unique (15) : accès au comptage de doses uniques distribuées ;
- Touche double dose (16) : accès au comptage des doubles doses distribuées ;
- Touche dose unique (15)  et touche double dose (16) : accès au comptage des doses continues distribuées ;
- Seules les touches sélectionnées restent allumées sur l'écran et les numéros de dose sont affichés deux par deux en succession. Par exemple, si le nombre total de doses est de 142536, l'écran affiche 14, 25 et 36 pendant deux secondes chacun. Après les deux derniers chiffres, il y a une pause de 4 secondes, puis la séquence recommence. Pour sortir du comptage, appuyez sur le bouton d'activation de la mouture (6).

RÉGLAGE DU CONTRASTE

- Tout en allumant la machine, appuyez sur le bouton de démarrage de la mouture (6) et maintenez-le enfoncé puis appuyez sur le bouton (13)  ou (14)  pour accéder au réglage du contraste.
- Seules les touches (13) et (14) restent allumées  . Pour quitter le réglage du contraste, appuyez sur le bouton d'activation de la mouture (6).

4-4. RÉGLAGE DE LA MOUTURE

Pour modifier le degré de mouture :

- Tournez le pommeau (8) dans le sens des aiguilles d'une montre pour obtenir une mouture plus fine.
- Tournez la pommeau (8) dans le sens inverse des aiguilles d'une montre pour obtenir une mouture plus grossière.



- Le réglage de la mouture doit se faire progressivement, en moulant un peu de café à chaque petite rotation.
- Pour l'utilisation de machines à levier ou de machines semi-professionnelles, La Pavoni recommande un niveau de mouture fin.



Il est conseillé de ne pas tourner le pommeau d'un tour lorsque le moteur est arrêté.

4-5. RÉGLAGE DE LA FOURCHE DU PORTE-FILTRE

- Vous pouvez modifier la hauteur de la fourche du porte-filtre.
- Insérez la fourche du porte-filtre (7) (Fig. E) à l'endroit approprié.
- À l'aide d'un tournevis, desserrez la vis de fixation de la fourche du porte-filtre (7). Ne dévissez pas complètement la vis.

- Relevez ou abaissez la fourche pour l'adapter à la taille du porte-filtre.
- Une fois la position correcte trouvée, serrez la vis de fixation de la fourche (7).



La fourche convient à tous les types de porte-filtres disponibles sur le marché.

5. NETTOYAGE ET ENTRETIEN



Débranchez l'appareil de l'alimentation électrique avant d'effectuer toute opération de nettoyage et d'entretien. Ne tirez pas sur le cordon d'alimentation ou sur l'appareil lui-même pour le débrancher de la prise électrique.



Les opérations d'entretien et de nettoyage doivent être effectuées par du personnel spécialisé et autorisé par le fabricant.



Ne faites pas de réparations improvisées ou bâclées et n'utilisez pas de pièces de rechange non originales.

5-1. NETTOYAGE

- Assurez-vous que la cloche est vide, puis faites fonctionner le moulin pour éliminer tout résidu de café de la meule.
- Avant toute opération de nettoyage ou d'entretien, assurez-vous d'avoir débranché l'appareil de l'alimentation électrique.

5-2. NETTOYAGE DE LA CLOCHE

- Après avoir vidé la cloche, retirez-la de la machine et nettoyez l'intérieur avec un chiffon humide et du savon neutre, en éliminant la couche huileuse laissée par les grains de café.

- Rincez et séchez soigneusement.
- Répétez le processus pour le couvercle en plastique.



Nous recommandons un nettoyage au moins une fois par semaine.

5-3. NETTOYAGE DU SYSTÈME DE MOUTURE

- Après avoir retiré le couvercle, ouvrez le porte-meules supérieur.
- Nettoyez les meules et les autres pièces internes avec une brosse ou un chiffon sec. Si nécessaire, utilisez un aspirateur ou un jet d'air comprimé. Après avoir repositionné le porte-meules supérieur et le couvercle, insérez la cloche.
- Pour une hygiénisation complète, utilisez des tablettes de nettoyage pour moulins à café disponibles dans le commerce.



Toutes les opérations de nettoyage et d'hygiénisation doivent être effectuées avec des produits approuvés pour un usage alimentaire.

5-4. NETTOYAGE DU CORPS

- Pour nettoyer le corps des résidus de café et de la saleté, utilisez un chiffon humide, en évitant l'utilisation de détergents ou de matériaux abrasifs.

5-5. ENTRETIEN

Pour garantir le bon fonctionnement de l'appareil, contrôlez les meules tous les 250 kg de café et remplacez-les si nécessaire. Pour l'entretien des meules, débranchez l'appareil et retirez le récipient du café en grains. Dévissez ensuite la vis du couvercle et les vis situées en dessous qui fixent le porte-meules supérieur. Utilisez une brosse ou un chiffon sec pour nettoyer les meules, si nécessaire utilisez un aspirateur ou un jet d'air comprimé.



L'entretien ne doit être effectué que par du personnel spécialisé autorisé par le fabricant.



Ne faites pas de réparations improvisées ou bâclées et n'utilisez pas de pièces de rechange non originales.

6. CAUSES DE DYSFONCTIONNEMENT OU ANOMALIES

PROBLÈME	CAUSE	SOLUTION
L'appareil ne s'allume pas	<ol style="list-style-type: none"> 1. Branchez la fiche dans la prise de courant 2. Contrôler le câble d'alimentation 	<ol style="list-style-type: none"> 1. Branchez la fiche dans la prise de courant 2. Contrôler le câble d'alimentation
L'appareil fonctionne mais le café moulu ne sort pas	<ol style="list-style-type: none"> 1. Grains de café manquants dans leur récipient 2. les meules sont en contact 3. Corps étranger inséré entre les meules 	<ol style="list-style-type: none"> 1. Procéder au chargement des grains de café 2. Régler le moulin à café avec une mouture plus grossière 3. Adressez-vous au service après-vente agréé
Le réglage du niveau de mouture n'est pas correct ou est difficile	Meules usées	Adressez-vous au SERVICE APRÈS-VENTE

MODELL LPGGRI01

Sehr geehrter Kunde,
wir danken Ihnen für den Kauf eines unserer Produkte, das entsprechend der neuesten technologischen Innovationen hergestellt wurde. Indem Sie die einfachen Vorgänge zur korrekten Verwendung unseres Produkts in Übereinstimmung mit den in dieser Bedienungsanleitung angegebenen grundlegenden Sicherheitsanforderungen gewissenhaft befolgen, können Sie im Laufe der Jahre eine maximale Leistung erzielen und die bemerkenswerte Zuverlässigkeit dieses Produkts feststellen. Sollten Sie jegliche Störungen feststellen, können Sie jederzeit auf das Netzwerk unseres Kundendienstes zählen, das Ihnen ab sofort zur Verfügung steht.

IN DIESEN ANLEITUNGEN VERWENDETE SYMBOLE

Wichtige Hinweise sind mit diesen Symbolen gekennzeichnet. Diese Warnhinweise müssen strengstens beachtet werden.



Vor der Inbetriebnahme die Bedienungsanleitung sorgfältig durchlesen.



Achtung! Besonders wichtige und / oder gefährliche Arbeiten.



Nützliche Informationen (für den Gebrauch des Gerätes).



Empfehlungen.



Eingriffe, die vom Benutzer durchgeführt werden können.



Eingriffe, die ausschließlich von einem qualifizierten Techniker durchgeführt werden dürfen.

Die Kaffeemühle LPGGRI01 wurde auf gewissenhafte Weise entworfen und konzipiert, um im Laufe der Zeit Qualität, Sicherheit und Zuverlässigkeit zu gewährleisten.

Um die Leistungen der Mühle LPGGRI01 unverändert beizubehalten, empfehlen wir, die in dieser Bedienungsanleitung angeführten Hinweise strengstens zu befolgen.

INDEX

1. EINSTIEG IN DIE BEDIENUNGSANLEITUNG	34
1-1. EINLEITUNG	34
2. WARNHINWEISE	34
2-1. SICHERHEITSHINWEISE	34
2-2. VERWENDUNGSZWECK DES GERÄTS	36
2-3. ENTSORGUNG	36
3. BESCHREIBUNG	36
3-1. PRODUKTBESCHREIBUNG	36
3-2. BEHÄLTERFIXIERUNG	37
3-3. DIE BEFESTIGUNGSSCHRAUBE (9) FESTZIEHEN (ABB. B).	37
4. GEBRAUCH	37
4-1. INBETRIEBNAHME DES GERÄTES	37
4-2. EINSCHALTEN DER MASCHINE	37
4-3. FUNKTIONSWEISE DES DISPLAYS	38
4-4. DEN MAHLGRAD EINSTELLEN	39
4-5. EINSTELLUNG DER SIEBTRÄGER-GABEL	39
5. REINIGUNG UND WARTUNG	39
5-1. REINIGUNG	39
5-2. REINIGUNG DER GLOCKE	40
5-3. REINIGUNG DES MAHLSYSTEMS	40
5-4. REINIGUNG DES GEHÄUSES	40
5-5. WARTUNG	40
6. URSACHEN FÜR FEHLFUNKTIONEN ODER STÖRUNGEN	41

1. EINSTIEG IN DIE BEDIENUNGSANLEITUNG

1-1. EINLEITUNG

Diese Bedienungsanleitung ist ein fester Bestandteil des Gerätes und ist deshalb für seine ganze Lebensdauer sorgfältig und in Reichweite zur Einsichtnahme aufzubewahren.

Im Falle des Verlusts oder einer Beschädigung können Sie bei einem autorisierten KUNDENDIENST eine neue Bedienungsanleitung anfordern.

Im Inneren befinden sich Informationen zum bestimmungsgemäßen Gebrauch des Mahlwerkdosierers, zur Reinigung, Wartung und wichtige Hinweise zur Durchführung von Arbeiten, die mit besonderer Sorgfalt durchgeführt werden müssen, sowie zu etwaigen Restrisiken.

Das Bedienungsanleitung entspricht dem Stand der Technik und Wissenschaft zum Zeitpunkt der Erstellung. Der Hersteller behält sich das Recht vor, alle erforderlichen technischen Änderungen an seinen Produkten vorzunehmen und die Bedienungsanleitung zu aktualisieren, ohne die Verpflichtung, auch frühere Versionen zu korrigieren.

Der Hersteller haftet nicht für Personen- und Sachschäden, die auf die folgenden Ursachen zurückzuführen sind:

- Die Nichtbeachtung der Bedienungsanleitung;
- die unsachgemäße Installation;
- Überspannungsschäden;
- unangemessene oder unkorrekte Nutzung des Mahlwerkdosierers;
- Verwendung, die nicht den Angaben dieses Bedienungshandbuchs entspricht;
- Schäden durch unsachgemäße Wartung, Handhabung und Pflege;
- unbefugte Eingriffe auf das Gerät durch nicht autorisierte Personen;

- die Verwendung von nicht originalen oder modellspezifischen Ersatzteilen;
- Missachtung der Herstelleranweisungen;
- außergewöhnliche Ereignisse.

2. WARNHINWEISE

2-1. SICHERHEITSHINWEISE

Da das Gerät mit Strom betrieben wird, müssen folgende Sicherheitshinweise strengstens beachtet werden:

- Den Stecker niemals mit nassen Händen berühren.
- Sicherstellen, dass die Steckdose immer zugänglich ist, um den Stecker bei Bedarf herausziehen zu können.
- Bei Herausziehen des Steckers aus der Steckdose diesen stets direkt am Stecker ergreifen. Niemals am Kabel ziehen, da dies beschädigt werden kann.
- Bei Störungen am Gerät niemals versuchen, dieses zu reparieren. Das Gerät abschalten, den Stecker aus der Steckdose ziehen und ein autorisiertes Kundendienstzentrum kontaktieren.
- Bei Schäden am Stecker oder Netzkabel sind diese ausschließlich durch den technischen Kundendienst zu ersetzen, um jedem Risiko vorzubeugen.
- Das Gerät niemals in Wasser tauchen.
- Achtung: Vor der Reinigung den Stecker herausziehen.
- Das Netzkabel nicht von der Tischkante oder einer anderen Arbeitsfläche herunterhängen lassen und nicht mit heißen Oberflächen in Berührung bringen.
- Das Verpackungsmaterial (Kunststoffbeutel, Styroporelemente) außer Reichweite von Kindern aufbewahren.
- Das Gerät nicht auf oder in der Nähe

von Elektro- oder Gasherden oder in einem erwärmten Ofen aufstellen.

- Sicherstellen, dass keine Fremdkörper in der Kaffeemühle vorhanden sind.
- Vor dem Wechsel der Zubehörteile oder dem Annähern an in Bewegung stehende Teile muss das Gerät ausgeschaltet und vom Stromnetz getrennt werden.
- Sicherstellen, dass die Spannung und Frequenz des Stromnetzes mit denen auf dem Kenndatenschild am Geräteboden angeführten übereinstimmen.
- Sicherstellen, dass die Stromleistung mit der auf dem Kenndatenschild angeführten übereinstimmt.
- Bei Nichtübereinstimmung der Steckdose und des Gerätesteckers den technischen Kundendienst kontaktieren, um einen Austausch vornehmen zu lassen.
- Dieses Gerät darf nicht von Kindern verwendet werden.
- Das Gerät und sein Kabel außerhalb der Reichweite von Kindern halten.
- Kinder dürfen nicht mit dem Gerät spielen.
- Das Gerät darf von Personen mit eingeschränkten körperlichen, sensorischen oder geistigen Fähigkeiten oder Personen, die keine Erfahrung oder Kenntnis haben, nur dann verwendet werden, wenn sie von einem für ihre Unversehrtheit Verantwortlichen in die sichere Verwendung des Gerätes eingewiesen und über die damit verbundenen Gefahren in Kenntnis gesetzt wurden.
- Vor der Montage, dem Ausbau und der Reinigung das Gerät vom Stromnetz trennen.
- Der Benutzer muss zusätzlich zu den Regeln, die vom gesunden Menschenverstand und den in diesem Handbuch enthaltenen Anforderungen vorgegeben werden, die Sicherheitsbestimmungen einhalten, die in dem Einsatzland des Gerätes gelten.
- Um die ordnungsgemäße Funktion des Gerätes zu gewährleisten und seine Eigenschaften über einen längeren Zeitraum zu erhalten, ist es ratsam, die richtigen Umgebungsbedingungen zu überprüfen (die Umgebungstemperatur muss zwischen 5 °C und 35 °C liegen) und den Einsatz des Gerätes an Orten zu vermeiden, an denen Wasserstrahlen genutzt werden oder im Freien, wo es Witterungseinflüssen (Sonne, Regen usw.) ausgesetzt ist.
- Nach dem Auspacken der Kaffeemühle muss sichergestellt werden, dass diese unbeschädigt ist.
- Das Gerät an einem sicheren Ort auf einem festen Untergrund, fern von Wärmequellen und außerhalb der Reichweite von Kindern aufbewahren.
- Es ist verboten, die am Gerät vorgesehenen Schutzabdeckungen und/oder Sicherheitsvorrichtungen zu entfernen.
- Das Gerät nicht bei einer Funktionsstörung, Beschädigung des Netzkabels oder des Netzsteckers verwenden. Hier ist es zwingend erforderlich diese auszutauschen oder das Gerät von einem autorisierten KUNDENDIENST überprüfen zu lassen.
- Um Beschädigungen zu vermeiden, darf nur originales, vom Hersteller zugelassenes Zubehör oder Ersatzteile verwenden.
- Das Gerät nicht im Freien verwenden.
- Das Gerät nur für den Zweck verwenden, für den es gebaut wurde.
- Ein Erdungsanschluss ist zwingend erforderlich und das System muss den im Installationsland geltenden Bestimmungen entsprechen.

- Die Verwendung von Mehrfachsteckdosen und/oder Verlängerungskabeln wird nicht empfohlen.
- Das Gerät nicht barfuß verwenden.
- Das Gerät nicht unnötig am Stromnetz angeschlossen lassen. Wenn das Gerät nicht in Betrieb ist, den Stromstecker ziehen.
- Belüftungs- oder Wärmeabgabeöffnungen oder Schlitze nicht bedecken und kein Wasser oder Flüssigkeiten jeglicher Art eindringen lassen.
- Während das Gerät in Betrieb ist, niemals Löffel, Gabeln oder andere Utensilien in den Auslauf oder in den Kaffeebohnenbehälter stecken.
- Der Betreiber ist dafür verantwortlich, dass die Maschine in einer verträglichen Umgebung installiert wird, die die Gesundheit und Sicherheit von Personen, die die Maschine benutzen, nicht gefährdet.
- Wenn ein solches Gerät nicht mehr verwendet werden soll, den Stecker aus der Steckdose ziehen und das Netzkabel durchschneiden.

2-2. VERWENDUNGSZWECK DES GERÄTS

Dieses Gerät ist ausschließlich für den Hausgebrauch bestimmt.

Zudem darf es nicht verwendet werden:

- im Küchenbereich für die Geschäftangestellten, in Büros und in anderen Arbeitsbereichen;
- in Bauernhöfen/Agrotourismen;
- von Hotel- und Motelgästen und in Wohnungsanlagen;
- in Bed and Breakfast.

Bei unsachgemäßer Verwendung erlischt jegliche Gewährleistung und der Hersteller lehnt jede Haftung für Personen- und/oder Sachschäden ab. Als unsachgemäße Verwendung werden angesehen:

- jede Verwendung, die von der angeführten abweicht;
 - jeder Eingriff am Gerät, der von den Anweisungen in dieser Bedienungsanleitung abweicht; jede Verwendung nach Veränderungen an Bauteilen oder Sicherheitsvorrichtungen;
 - die Verwendung des Gerätes in Außenbereichen.
- Der Hersteller lehnt jede Verantwortung für Schäden an Sachen, Personen oder Tieren ab, die durch Eingriffe von nicht qualifizierten oder nicht autorisierten Personen am Gerät verursacht wurden.

2-3. ENTSORGUNG



Die elektrischen Altgeräte dürfen nicht zusammen mit dem Hausmüll entsorgt werden. Die mit diesem Symbol gekennzeichneten Geräte unterliegen der Europäischen Richtlinie 2012/19/EU. Alle Elektro- und Elektronikaltgeräte müssen bei den vom Land vorgesehenen Sammelstellen vom Hausmüll getrennt entsorgt werden. Durch eine sachgemäße Entsorgung werden Umweltschäden und Gefahren für die Gesundheit von Personen vermieden. Für weitere Informationen über die Entsorgung von Altgeräten wenden Sie sich an die Kommunalverwaltung, an das Entsorgungsamt oder an das Geschäft, in dem Sie das Gerät gekauft haben.

3. BESCHREIBUNG

3-1. PRODUKTDESCHEIBUNG

1. Behälterdeckel
2. Kaffeebohnenbehälter
3. Einstellknopf für Mahlung
4. Touchscreen-Display
5. Ausgabetülle
6. Taste zur Aktivierung der Mahlung an Vorderseite

7. Regulierbare Siebträger-Gabel
8. Lasche zum Öffnen/Schließen des Kaffeebohnenbehälters
9. Befestigungsschraube für Kaffeebohnenbehälter
10. Ein-/Ausschalter
11. Anzeige Ausgabedauer / Mengenzählung
12. Durchgehende Ausgabe aktiv
13. Taste zur Verminderung
14. Taste zur Erhöhung
15. Taste für einzelne Menge
16. Taste für doppelte Menge

BESCHREIBUNG	MODELL	
	LPGGR101	
Spannung (V)	220/240	220
Frequenz (Hz)	50-60	60
Stromaufnahme (W)	310	
Umdrehungen pro Minute (U/min)*	1350 (50 Hz) 1630 (60 Hz)	
Produktivität (g/s)	1,2 - 1,6 (Espresso) 1,7 - 2,3 (Brew)	
Leergewicht (Kg)	5,3	
Füllvermögen der Glocke (g)	600	
Höhe (mm)	410	
Breite (mm)	154	
Tiefe (mm)	230	

Ton: 60 s
Toff: 600 s

3-2. BEHÄLTERFIXIERUNG

Vor der Inbetriebnahme muss der Kaffeebohnenbehälter (2) eingesetzt werden. Den Behälter (2) in die entsprechende Aufnahme einsetzen (Abb. A) und die Öffnung auf die Schraube im hinteren Bereich des Gerätes ausrichten.

3-3. Die Befestigungsschraube (9) festziehen (Abb. B).

4. GEBRAUCH

4-1. INBETRIEBNAHME DES GERÄTES

Das Gerät vorsichtig auspacken und alle Verpackungsmaterialien und das Etikett auf dem Display entfernen.

Vor der Inbetriebnahme ist Folgendes zu tun:

- Den Behälter (2) in die entsprechende Aufnahme einsetzen (Abb. A) und die Öffnung auf die Schraube im hinteren Bereich des Gerätes ausrichten.
- Die Befestigungsschraube (9) festziehen (Abb. B).
- Die Siebträger-Gabel (7) (Abb. E) in die entsprechende Aufnahme einsetzen.
- Nach erfolgreichem Anschluss an das Stromnetz die Lasche (3) am Boden des Kaffeebohnenbehälters (2) ziehen, um ihn zu verschließen (Abb. C).
- Den Deckel (1) des Behälters (2) abnehmen und die Kaffeebohnen einfüllen.
- Den Deckel (1) aufsetzen und die Lasche (8) ziehen, um den Durchlauf der Kaffeebohnen zu ermöglichen.
- Die Maschine muss vor ihrer Verwendung, je nach Kaffeemischung (mehr oder weniger geröstet) und Mahlgrad, eingestellt werden.
- Die Art der Kaffeemischung (mehr oder weniger geröstet) bestimmen.
- Den Mahlgrad bestimmen.

4-2. EINSCHALTEN DER MASCHINE

i Beim 1. Einschalten ist das Gerät auf die Werkseinstellungen eingestellt. Bereits beim nächsten Einschalten behält es die vor dem letzten Ausschalten bestehende Einstellung bei.

- Die Kaffeemühle wird durch Drücken des Ein-/Ausschalters (10)

eingeschaltet.

- Beim Einschalten lädt das Display die Firmware hoch und ist bereit für die Ausgabe.
- Je nach gewünschter Menge im Display die Taste für die einzelne Menge (**15**) oder die doppelte Menge (**16**) drücken.
- Mit einem einzigen (schnellen) Druck der Start-Taste der Mahlung (**6**) wird die Kaffeeausgabe aktiviert.



Um eine einwandfreie Funktion des Gerätes zu gewährleisten, nicht mehr als 160 g Kaffee pro Ausgabe mahlen.

- Nach erfolgter Ausgabe wird die Mahldauer auf den eingestellten Wert zurückgesetzt. Der Mengenzähler (einzelne oder doppelte Mengen) wird um 1 erhöht.



Um die automatische Ausgabe vor Ablauf der Mahldauer in den Pause-Zustand zu versetzen, die Start-Taste der Mahlung (**6**) mit dem Siebträger drücken:

- Die Taste (**6**) erneut drücken, um die Ausgabe für die verbleibende Zeit wieder aufzunehmen;
- Die Taste der ausgewählten Menge (blinkend) gedrückt halten, um die Ausgabe abzubrechen. Die Mahldauer kehrt auf den eingestellten Wert zurück.

4-3. FUNKTIONSWEISE DES DISPLAYS

EINSTELLEN DER MENGE

Die Ausgabedauer der Mahlmenge kann eingestellt werden.







Dazu wie im Folgenden beschrieben vorgehen:

- Die Taste der einzelnen (**15**) oder der doppelten Menge (**16**) auswählen und dann die Tasten (**13**) und (**14**) drücken,

um die Abgabezeit der gewählten Menge zu erhöhen oder zu verringern.



- Die Einstellungen sind direkt auf dem Display sichtbar.
- Alternativ kann die Taste (**13**) bzw. (**14**) einige Sekunden lang gedrückt werden, die Zeit wird um die Dauer des Drucks erhöht oder verringert.

DURCHGEHENDE AUSGABE

- Werden die Tasten der einzelnen (**15**) und doppelten Menge (**16**) gleichzeitig gedrückt, erscheint im Display das Symbol (**11**).
- Die durchgehende Ausgabe hat eine maximale Dauer von 60 Sekunden.
- Um den Modus der durchgehenden Ausgabe abzubrechen die Taste der einzelnen (**14**) oder doppelten Menge (**15**) gedrückt halten.
- Die Tasten (**13**) und (**14**) drücken  . Nach loslassen wird die Einstellung der Ausgabedauer der Mengen gesperrt. Zudem werden die Tasten (**13**) und (**14**) ausgeblendet  . Erneut die beiden Tasten (**13**) und (**14**) drücken   um die Funktionen freizugeben.





MENGENZÄHLUNG

Beim Einschalten der Maschine die Start-Taste der Mahlung (**6**) 5 Sekunden lang drücken und dann einen der Zähler auswählen:

- Die Taste der einzelnen Menge (**15**) : eingeschaltet bei Zählung der einzelnen ausgegebenen Mengen;
- Taste der doppelten Menge (**16**) : eingeschaltet bei Zählung der doppelten ausgegebenen Mengen;
- Die Taste der einzelnen Menge (**15**)  und Taste der doppelten Menge (**16**) : eingeschaltet bei Zählung der durchgehend ausgegebenen Mengen;
- Im Display leuchten nur die ausgewählten Tasten auf und es wird die Anzahl der aufeinanderfolgenden

Mengen paarweise angezeigt. Zum Beispiel, wenn die Gesamtanzahl der mungen 142536 beträgt, werden die Ziffern 14, 25 und 36 jeweils zwei Sekunden lang angezeigt. Auf das letzte Ziffern paar folgt eine Pause von 4 Sekunden und dann wird die Abfolge wieder aufgenommen. Um die Zählung abzubrechen, die Taste zur Aktivierung der Mahlung (6) drücken.

KONTRASTEINSTELLUNG

- Beim Einschalten des Gerätes die Start-Taste der Mahlung (6) und dann die Taste (13) drücken  oder (14),  um auf die Einstellung des Kontrastes zuzugreifen.
- Im Display leuchten nur die Tasten (13) und (14) drücken  . Um die Kontrasteinstellung abzubrechen, die Taste zur Aktivierung der Mahlung (6) drücken.

4-4. DEN MAHLGRAD EINSTELLEN

So wird der Mahlgrad eingestellt:

- Für feiner gemahlenes Kaffeepulver den Drehknopf (8) im Uhrzeigersinn drehen.
- Für gröber gemahlenes Kaffeepulver den Drehknopf (8) gegen den Uhrzeigersinn drehen.



- Die Mahlgradeinstellung muss schrittweise erfolgen, wobei mit jeder kleinen Umdrehung ein wenig Kaffee gemahlen wird.
- Für den Einsatz von La Pavoni-Hebelkaffeemaschinen oder semiprofessionellen Maschinen wird feiner gemahlenes Kaffeepulver empfohlen.



Bitte den Drehknopf nicht um eine Umdrehung drehen, wenn der Motor abgestellt ist.

4-5. EINSTELLUNG DER SIEBTRÄGER-GABEL

- Die Höhe der Siebträger-Gabel lässt sich ändern.
- Die Siebträger-Gabel (7) (Abb. E) in die entsprechende Aufnahme einsetzen.
- Die Befestigungsschraube der Siebträger-Gabel (7) mit einem Schraubendreher lösen. Die Schraube nicht vollständig abschrauben.
- Die Gabel anheben oder senken, um sie je nach Größe des Siebträgers zu regulieren.
- Nachdem die richtige Position gefunden wurde, die Befestigungsschraube der Gabel (7) festziehen.



Die Gabel ist für alle handelsüblichen Siebträger geeignet.

5. REINIGUNG UND WARTUNG



Vor jedem Reinigungs- oder Wartungsvorgang das Gerät vom Stromnetz trennen. Nicht am Netzkabel oder am Gerät selbst ziehen, um den Stecker von der Steckdose zu trennen.



Die Wartungs- und Reinigungsvorgänge müssen von qualifiziertem und vom Hersteller autorisiertem Personal vorgenommen werden.



Keine behelfsmäßigen oder provisorischen Reparaturen vornehmen und in keinem Fall nicht originale Ersatzteile verwenden.

5-1. REINIGUNG

- Sicherstellen, dass die Glocke leer ist, dann erst die Mahlung starten,

um eventuelle Kaffeereste aus dem Mahlwerk zu entfernen.

- Das Gerät vor allen Reinigungs- und Wartungsarbeiten unbedingt von der Stromversorgung trennen.

5-2. REINIGUNG DER GLOCKE

- Nach dem Entleeren der Glocke diese von der Maschine abnehmen, die Innenfläche mit Wasser und neutraler Seife waschen und die von den Kaffeebohnen hinterlassene ölige Schicht entfernen.
- Nachspülen und sorgfältig abtrocknen.
- Den Vorgang am Kunststoffdeckel wiederholen.



Die Reinigung sollte mindestens einmal die Woche vorgenommen werden.

5-3. REINIGUNG DES MAHLSYSTEMS

- Nach Abnahme des Deckels den oberen Mahlscheibenhalter öffnen.
- Daraufhin die Mahlscheiben und die anderen internen Bauteile mit einem Pinsel oder einem trockenen Tuch reinigen. Gegebenenfalls einen Staubsauger oder einen Druckluftstrahl verwenden. Nach erneutem Einsetzen des oberen Mahlscheibenhalters und des Deckels die Glocke wieder einfügen.
- Für eine vollständige Desinfektion sollte handelsübliche Reinigungspads für Kaffeemühlen verwendet werden.



Sämtliche Reinigungs- und Desinfektionsvorgänge müssen mit Produkten, die für den Lebensmittelgebrauch zugelassen sind, durchgeführt werden.

5-4. REINIGUNG DES GEHÄUSES

- Mit einem feuchten Lappen das Gehäuse von Kaffeerückständen und Schmutz befreien und weder aggressive noch scheuernde Reinigungsmittel verwenden.

5-5. WARTUNG

Um den sachgemäßen Betrieb des Gerätes zu gewährleisten, sollten die Mahlscheiben alle 250 kg Kaffee überprüft und ggf. ausgetauscht werden. Für die Wartung der Mahlscheiben das Gerät vom Stromnetz trennen und den Kaffeebohnenbehälter entnehmen. Daraufhin die Schraube auf dem Deckel und die darunter liegenden Schrauben, die den oberen Mahlscheibenhalter befestigen, lösen. Für die Reinigung der Mahlscheiben einen Pinsel oder ein trockenes Tuch oder bei Bedarf einen Staubsauger oder einen Druckluftstrahl verwenden.



Die Wartung darf nur von qualifiziertem und vom Hersteller autorisiertem Personal durchgeführt werden.



Keine behelfsmäßigen oder provisorischen Reparaturen vornehmen und in keinem Fall nicht originale Ersatzteile verwenden.

6. URSACHEN FÜR FEHLFUNKTIONEN ODER STÖRUNGEN

PROBLEM	URSACHE	LÖSUNG
Das Gerät schaltet sich nicht ein	<ol style="list-style-type: none">1. Den Stecker in die Steckdose stecken2. Das Netzkabel überprüfen	<ol style="list-style-type: none">1. Den Stecker in die Steckdose stecken2. Das Netzkabel überprüfen
Das Gerät funktioniert, doch wird kein gemahlener Kaffee ausgegeben	<ol style="list-style-type: none">1. Keine Kaffeebohnen im entsprechenden Behälter vorhanden2. Die Mahlscheiben berühren sich3. Fremdkörper zwischen den Mahlscheiben	<ol style="list-style-type: none">1. Kaffeebohnen einfüllen2. Die Kaffeemühle auf eine gröbere Mahlung einstellen3. Wenden Sie sich an den Kundendienst
Die Einstellung des Mahlgrads ist nicht richtig oder schwierig	Mahlscheiben verschlissen	Wenden Sie sich an den KUNDENDIENST

MODEL LPGGRI01

Beste klant,

Bedankt voor de aankoop van ons product, ontworpen op basis van de nieuwste technologische ontwikkelingen. Door de eenvoudige handelingen voor het juiste gebruik van ons product zorgvuldig uit te voeren en de belangrijkste veiligheidseisen die in deze handleiding worden aangegeven in acht te nemen, kunt u het beste uit het product halen en jaar na jaar de uitzonderlijke betrouwbaarheid ervan ervaren. Mocht de machine toch niet goed werken, dan kunt u altijd rekenen op het netwerk van servicecentra die direct tot uw beschikking staan.

SYMBOLEN DIE IN DEZE HANDLEIDING WORDEN GEBRUIKT

Belangrijke waarschuwingen worden met deze symbolen aangeduid. Inachtneming van deze waarschuwingen is absoluut noodzakelijk.

Lees voor ingebruikname de gebruiksaanwijzing aandachtig door.



Let op! Bijzonder belangrijke en/of gevaarlijke handelingen. Informatie (handig voor het gebruik van het apparaat).



Suggesties.



Handelingen die door de gebruiker kunnen worden uitgevoerd.



Handelingen die uitsluitend mogen worden uitgevoerd door een gekwalificeerde technicus.



De GR01 koffiemolen is met zorg ontworpen en vervaardigd om



kwaliteit, veiligheid en betrouwbaarheid op lange termijn te garanderen.

Om de prestaties van de LPGGRI01 te behouden, raden wij u aan zorgvuldig te volgen wat er in dit instructieboekje beschreven staat.

INHOUDSOPGAVE

1. INLEIDING OP DE HANDLEIDING	44
1-1. INLEIDING	44
2. WAARSCHUWINGEN	44
2-1. VEILIGHEIDSWAARSCHUWINGEN	44
2-2. BEOOGD GEBRUIK VAN HET APPARAAT	46
2-3. VERWIJDERING	46
3. BESCHRIJVING	47
3-1. BESCHRIJVING VAN HET PRODUCT	47
3-2. BLOKKERING CONTAINER	47
4. GEBRUIK	47
4-1. INBEDRIJFSTELLING VAN HET APPARAAT	47
4-2. AANZETTEN MACHINE	47
4-3. WERKING VAN HET DISPLAY	48
4-4. MAALINSTELLING	49
4-5. AFSTELLING FILTERHOUDERVORK	49
5. REINIGING EN ONDERHOUD	49
5-1. REINIGING	50
5-2. REINIGING VAN DE CONTAINER	50
5-3. REINIGING MAALSYSTEEM	50
5-4. REINIGING VAN DE BEHUIZING	50
5-5. ONDERHOUD	50
6. OORZAKEN VAN GEBREKEN OF STORINGEN	51

1. INLEIDING OP DE HANDLEIDING

1-1. INLEIDING

Deze handleiding maakt deel uit van het apparaat en moet zorgvuldig worden doorgelezen en te allen tijde kunnen worden geraadpleegd; de handleiding moet gedurende de gehele levenscyclus van het apparaat bewaard blijven.

In geval van verlies of beschadiging kunt u een nieuwe handleiding aanvragen bij een erkend SERVICECENTRUM.

Er staat informatie in over het juiste gebruik van de doseermolen, de reiniging, het onderhoud en belangrijke instructies voor het uitvoeren van handelingen die met bijzondere zorg moeten worden uitgevoerd en voor eventuele restricties.

De handleiding is gebaseerd op de technologische ontwikkelingen ten tijde van de totstandkoming ervan; de fabrikant behoudt zich het recht voor om noodzakelijke technische wijzigingen in diens producten aan te brengen en de handleidingen bij te werken zonder de verplichting om eerdere versies te herzien.

LA PAVONI S.p.A. wijst elke verantwoordelijkheid af voor schade die direct of indirect voortvloeit uit personen of zaken als gevolg van:

- de veronachtzaming van alle eisen van de veiligheidsvoorschriften;
- verkeerde installatie;
- stroomstoringen;
- oneigenlijk of onjuist gebruik van de doseermolen;
- gebruik dat niet in overeenstemming is met wat er in deze handleiding staat;
- gebrekkig of onjuist onderhoud;
- wijzigingen aan het apparaat of welke ongeoorloofde ingreep dan ook;
- gebruik van niet-originele of niet-modelspecifieke onderdelen;

- het geheel of gedeeltelijk niet naleven van de instructies;
- uitzonderlijke omstandigheden.

2. WAARSCHUWINGEN

2-1. VEILIGHEIDSWAARSCHUWINGEN

Aangezien het apparaat op elektriciteit werkt, moeten de volgende veiligheidsvoorschriften in acht genomen worden:

- De stekker niet met natte handen aanraken.
- Zorg ervoor dat het gebruikte stopcontact altijd vrij toegankelijk is, want dat is de enige manier om de stekker uit het stopcontact te kunnen halen als dat nodig is.
- Als u de stekker uit het stopcontact wilt halen, moet u de stekker direct vastpakken. Trek nooit aan het snoer, anders kan het beschadigd raken.
- Probeer het apparaat niet zelf te repareren als het stuk gaat. Schakel het apparaat uit, trek de stekker uit het stopcontact en neem contact op met het erkende servicecentrum.
- In geval van beschadiging van de stekker of van het elektriciteits snoer, deze uitsluitend door de Technische Assistentie laten vervangen, om elk risico te voorkomen.
- Het apparaat niet in water onderdompelen.
- Waarschuwing: haal de stekker uit het stopcontact voordat u het apparaat schoonmaakt.
- Laat het netsnoer niet over de rand van de tafel of een ander oppervlak hangen, of in aanraking komen met hete oppervlakken.
- Houd verpakkingsmateriaal (plastic zakken, piepschuim) buiten het bereik van kinderen.

- Plaats het apparaat niet op of in de buurt van een elektrische kookplaat of gasfornuis, of in een verwarmde oven.
- Controleer of er geen vreemde voorwerpen in de koffiemolen zitten.
- Schakel het apparaat uit en haal de stekker uit het stopcontact voordat u accessoires verwisselt of bij onderdelen komt die tijdens het gebruik bewegen.
- Controleer of de spanning en de frequentie van de netvoeding overeenkomen met die op het gegevensetiket van het apparaat.
- Zorg ervoor dat het elektrisch vermogen overeenkomt met het vermogen dat op het gegevensetiket vermeld staat.
- Indien het stopcontact en de stekker van het apparaat niet compatibel zijn, moet u het stopcontact door gekwalificeerd personeel laten vervangen door een ander van een geschikt type.
- Dit apparaat mag niet door kinderen worden gebruikt.
- Houd het apparaat en de kabel buiten het bereik van kinderen.
- Kinderen mogen niet met het apparaat spelen.
- Personen met beperkte fysieke, geestelijke of zintuiglijke capaciteiten, of personen die geen ervaring in en kennis hebben van het gebruik van elektrische apparatuur, mogen het apparaat alleen gebruiken onder toezicht van of nadat ze over het veilige gebruik zijn geïnstrueerd door iemand die voor hun veiligheid instaat en als ze zich bewust zijn van de bijbehorende gevaren.
- Haal voor elke reiniging, montage en demontage de stekker van het apparaat uit het stopcontact.
- De gebruiker moet zich houden aan de veiligheidsvoorschriften die gelden in het land waar het apparaat wordt gebruikt, naast de regels die op het gezond verstand gebaseerd zijn en de voorschriften die in deze handleiding worden voorgeschreven.
- Om een goede werking van het apparaat te garanderen en ervoor te zorgen dat de eigenschappen ervan behouden blijven, is het raadzaam de juiste omgevingscondities te controleren (de omgevingstemperatuur moet tussen 5° en 35° C liggen). Het gebruik van het apparaat op plaatsen waar waterstralen worden gebruikt of in een buitenomgeving die onderhevig is aan weersinvloeden (zon, regen, enz.) moet worden vermeden.
- Controleer na het uitpakken van de koffiemolen of deze intact en onbeschadigd is.
- Plaats het apparaat op een veilige plaats, op een stevige ondergrond, uit de buurt van warmtebronnen en buiten het bereik van kinderen.
- Het is verboden de op het apparaat aangebrachte beveiligingen en/ of veiligheidsvoorzieningen te verwijderen.
- Gebruik het apparaat niet als het niet goed werkt of als het netsnoer of de stekker beschadigd is. In dat geval wordt aanbevolen de stroomkabel te vervangen of het apparaat te laten controleren door een erkend SERVICECENTRUM.
- Gebruik alleen accessoires of reserveonderdelen die door de fabrikant zijn goedgekeurd om schade te voorkomen.
- Gebruik het apparaat niet buitenshuis.
- Gebruik het apparaat niet voor andere doeleinden dan waarvoor het is gemaakt.
- Een aardingsaansluiting is verplicht en het systeem moet voldoen aan de

voorschriften die gelden in het land van installatie.

- Het gebruik van verloopstekkers en/of verlengsnoeren wordt sterk afgeraden.
- Gebruik het apparaat niet op blote voeten.
- Laat de stekker van het apparaat niet onnodig in het stopcontact zitten. Trek de stekker uit het stopcontact als het apparaat niet in gebruik is.
- Belemmer de ventilatie- of warmteafvoeropeningen of -sleuven niet en laat er geen water of vloeistoffen van welke soort dan ook in komen.
- Steek nooit lepels, vorken of ander keukengerei in het tuitje of de koffiebonencontainer terwijl het apparaat in werking is.
- De eigenaar is er verantwoordelijk voor dat de machine geïnstalleerd wordt in een aanvaardbare omgeving die geen gevaar vormt voor de gezondheid of de veiligheid van de personen die de machine gebruiken.
- Indien er besloten wordt een dergelijk apparaat niet meer te gebruiken, moet de stekker uit het stopcontact gehaald worden en het netsnoer doorgeknipt worden.

2-2. BEOOGD GEBRUIK VAN HET APPARAAT

Dit apparaat is uitsluitend voor huishoudelijk gebruik bestemd. Bovendien mag dit apparaat niet worden gebruikt:

- in de keuken van werknemers in winkels, kantoren en andere werkomgevingen;
- op (vakantie)boerderijen;
- door gasten in hotels, motels en in residences;
- in bed & breakfasts.

Bij oneigenlijk gebruik vervalt elke vorm

van garantie en wijst de fabrikant alle verantwoordelijkheid af voor persoonlijk letsel en/of materiële schade.

Onder oneigenlijk gebruik wordt verstaan:

- elk gebruik anders dan wat is aangegeven;
- elke ingreep aan het apparaat die in strijd is met de aanwijzingen in deze handleiding, elk gebruik na sabotage van onderdelen of veiligheidsvoorzieningen;
- het gebruik van het apparaat buitenshuis.

De fabrikant wijst alle aansprakelijkheid af voor schade aan eigendommen, personen of dieren veroorzaakt door ingrepen op het apparaat door personen die niet gekwalificeerd of niet geautoriseerd zijn voor deze taken.

2-3. VERWIJDERING



Elektrische apparaten mogen niet samen met het huishoudelijke afval verwijderd worden. Voor de apparaten met dit symbool is de Europese

Richtlijn 2012/19/EU van toepassing. Alle elektrische en elektronische apparaten die niet meer worden gebruikt, mogen niet bij het huisvuil worden gestopt, maar moeten worden gescheiden en naar een erkend afvalverwijderingscentrum worden gebracht. Door een correcte verwijdering van het apparaat worden gezondheids- en milieurisico's vermeden. Voor nadere inlichtingen omtrent de verwijdering van het afgedankte apparaat, informeer u bij uw Gemeente, de milieustraat of de winkel waar het apparaat gekocht werd.

3. BESCHRIJVING

3-1. BESCHRIJVING VAN HET PRODUCT

1. Deksel van de container
2. Koffiebonencontainer
3. Afstelknop voor het malen
4. Display touchscreen
5. Doseertuit
6. Activeringstoets voor frontaal malen
7. Verstelbare filterhoudervork
8. Lipje openen/sluiten van koffiebonencontainer
9. Bevestigingsschroef voor koffiebonencontainer
10. Aan/uit-schakelaar
11. Afgiftetijd/doseringsteller
12. Continue afgifte actief
13. Verlagen knop
14. Verhogen knop
15. Knop voor een enkele dosis
16. Knop voor een dubbele dosis

BESCHRIJVING	MODEL	
	LPGGRI01	
Spanning (V)	220/240	220
Frequentie (Hz)	50-60	60
Stroomopname (W)	310	
Toerental (tpm)*	1350 (50 Hz) 1630 (60 Hz)	
Productiviteit (g/s)	1,2 - 1,6 (Espresso) 1,7 - 2,3 (Brew)	
Leeggewicht (Kg)	5,3	
Inhoud container (g)	600	
Hoogte (mm)	410	
Breedte (mm)	154	
Diepte (mm)	230	

Ton: 60 s

Toff: 600 s

3-2. BLOKKERING CONTAINER

Vóór de ingebruikneming moet de koffiebonencontainer (2) gemonteerd worden.

Plaats de container (2) in zijn zitting (Afb.

A), en plaats hem met het gat in lijn met de schroef aan de achterkant van het apparaat.

Draai de borgschroef (9) vast (Afb. B).

4. GEBRUIK

4-1. INBEDRIJFSTELLING VAN HET APPARAAT

Pak het apparaat voorzichtig uit en verwijder al het verpakkingsmateriaal en de promotielabels

Alvorens met de bediening te beginnen, is het noodzakelijk:

- Plaats de container (2) in zijn zitting (Afb. A), en plaats hem met het gat in lijn met de schroef aan de achterkant van het apparaat.
- Draai de borgschroef (9) vast (Afb. B).
- Plaats de filterhoudervork (7) (Afb. E) in de daarvoor bestemde zitting.
- Nadat u het apparaat op de elektriciteit heeft aangesloten, trekt u aan het lipje (3) onderaan de koffiebonencontainer (2) om deze te sluiten (Afb. C).
- Verwijder het deksel (1) van de container (2) en vul de container met koffiebonen.
- Plaats het deksel (1) weer terug en trek aan het lipje (8) om de bonen door te laten.
- Vóór het gebruik van het apparaat is het noodzakelijk het nauwkeurig af te stellen, afhankelijk van het soort koffiemelange (meer of minder gebrand) en de maalgraad.
- Bepaal het soort koffiemelange (meer of minder gebrand).
- Bepaal de maalgraad.

4-2. AANZETTEN MACHINE



Wanneer het apparaat voor de eerste keer wordt ingeschakeld, staat het op de

fabrieksinstellingen. Bij volgende inschakelingen handhaaft hij de instellingen van vóór de laatste uitschakeling.

- Zet de koffiemolen aan door op de aan/uit-schakelaar **(10)** te drukken.
- Bij het inschakelen laadt het display de firmware en is gereed voor afgifte.
- Kies de uit te geven dosis door op de enkele dosis **(15)** of dubbele dosis **(16)** toets op het display te drukken.
- Een enkele (snelle) druk op de maalstartknop **(6)** activeert het proces van koffieafgifte.



Voor een goede werking van het apparaat moet u vermijden meer dan 160 g koffie per inschakeling te malen.

- Wanneer de afgifte voltooid is, keert de tijd van het malen terug naar de ingestelde waarde. De dosisteller (enkel of dubbel) wordt verhoogd met 1.



Om de automatische afgifte te pauzeren voordat de tijd voor het malen om is, drukt u met de filterhouder op de maalstartknop **(6)**:

- Druk nogmaals op de knop **(6)** om de afgifte voor de resterende tijd te hervatten;
- Houd de knop voor de gekozen dosering ingedrukt (knippert) om de afgifte te beëindigen. De tijd van het malen keert terug naar de ingestelde waarde.

4-3. WERKING VAN HET DISPLAY

INSTELLING VAN DE DOSIS

het is mogelijk de doseertijd van de maaldosissen in te stellen.







Ga daarvoor als volgt te werk:

- Selecteer de toets voor enkele dosis

(15) of dubbele dosis **(16)** en druk op de toetsen **(13)** en **(14)** om de doseertijd van de gekozen dosis te verhogen of te verlagen.





- De wijzigingen zijn direct zichtbaar op het display.
- Als de toets **(13)** of **(14)** enkele ogenblikken ingedrukt wordt gehouden, wordt de tijd verhoogd of verlaagd met de tijd dat erop gedrukt wordt.

CONTINUE AFGIFTE

- Door gelijktijdig op de toetsen enkele dosis **(15)** en dubbele dosis **(16)** te drukken, verschijnt het symbool **(11)** op het display.
- De continue afgifte heeft een maximale duur van 60 seconden.
- Om de continue afgiftemodus te verlaten, houdt u gedurende enkele seconden de knop ingedrukt voor een enkele dosis **(14)** of een dubbele dosis **(15)**.
- Druk tegelijkertijd op de knoppen **(13)**  en **(14)** . Als ze worden losgelaten, wordt de aanpassing van de doseertijd geblokkeerd. Bovendien worden op het display de volgende knoppen verduisterd: **(13)**  en **(14)** . Druk nogmaals op beide knoppen. **(13)**  en **(14)**  om de functies vrij te geven.

DOSISSEN TELLEN





Bij het inschakelen van de machine houdt u de maalstarttoets **(6)** gedurende 5 seconden ingedrukt en kiest dan een van de tellingen:

- Toets voor een enkele dosis **(15)** : toegang tot het tellen van afgeleverde enkele dosissen;
- Toets voor een dubbele dosis **(16)** : toegang tot het tellen van afgeleverde dubbele dosissen;
- Toets voor een enkele dosis **(15)**  en toets voor een dubbele dosis **(16)** :

toegang tot het tellen van afgeleverde continue dosissen;

- Op het display blijven alleen de gekozen toetsen branden en de dosisnummers worden twee aan twee achter elkaar weergegeven. Bijvoorbeeld, als het totaal aantal dosissen 142536 is, toont het display de cijfers 14, 25 en 36 gedurende telkens twee seconden. Na het laatste cijferpaar is er een pauze van 4 seconden en dan begint de reeks opnieuw. Om de telling te verlaten, drukt u op de maalstartknop (6).

CONTRAST AANPASSEN

- Bij het inschakelen van de machine houdt u de maalstarttoets (6) ingedrukt en drukt u vervolgens op toets (13)  of (14)  om toegang te krijgen tot de contrastregeling.
- Op het display blijven alleen de volgende toetsen branden: (13)  en (14) . Om de contrastregeling te verlaten, drukt u op de maalstartknop (6).

4-4. MAALINSTELLING

Om de maalgraad te wijzigen:

- Beweeg de knop (8) door deze rechtsom te draaien om een fijnere maling te verkrijgen.
- Beweeg de knop (8) door deze linksom te draaien om een grovere maling te verkrijgen.



- De aanpassing van de maalgraad moet geleidelijk gebeuren, waarbij bij elke kleine draai een beetje koffie gemalen moet worden.
- Voor het gebruik van hendelmachines of semi-professionele machines beveelt Pavoni een fijne maling aan.



Het is aan te bevelen de knop niet een slag te draaien als de motor gestopt is.

4-5. AFSTELLING FILTERHOUDERVORK

- Het is mogelijk om de hoogte van de filterhoudervork te wijzigen.
- Plaats de filterhoudervork (7) (Afb. E) in de daarvoor bestemde zitting.
- Gebruik een schroevendraaier om de bevestigingsschroef van de filterhoudervork (7) los te draaien. Draai de schroef niet helemaal los.
- Verhoog of verlaag de vork om hem aan te passen aan de afmeting van de filterhouder.
- Zodra de juiste positie gevonden is, draait u de bevestigingsschroef van de vork (7) vast.



De vork is geschikt voor elk type filterhouder dat op de markt verkrijgbaar is.

5. REINIGING EN ONDERHOUD



Koppel het toestel los van het elektriciteitsnet voordat u reinigings- of onderhoudswerkzaamheden uitvoert. Trek niet aan de elektriciteitskabel of aan het apparaat zelf om de stekker uit het stopcontact te trekken.



Onderhoud en reiniging moeten worden uitgevoerd door gespecialiseerd personeel dat door de fabrikant geautoriseerd is.



Voer geen provisorische of precare reparaties uit, en gebruik geen niet-originele reserveonderdelen.

5-1. REINIGING

- Verzeker u ervan dat de container leeg is en bedien dan de molen om eventuele koffieresten uit de molen te verwijderen.
- Alvorens reinigings- of onderhoudswerkzaamheden uit te voeren, moet u de stekker van het apparaat uit het stopcontact halen.

5-2. REINIGING VAN DE CONTAINER

- Neem de container als deze leeg is van de machine en maak de binnenkant schoon met een vochtige doek en neutrale zeep, en verwijder de vette laag die door de koffiebonen is achtergelaten.
- Spoel af en droog grondig.
- Herhaal dit proces voor het plastic deksel.



Wij raden aan om de container minstens één keer per week schoon te maken.

5-3. REINIGING MAALSYSTEEM

- Nadat u het deksel verwijderd hebt, opent u de bovenste maalhouder.
- Maak de messen en andere inwendige delen schoon met een borstel of een droge doek. Gebruik, indien nodig, een stofzuiger of een straal perslucht. Na het terugplaatsen van de bovenste maalhouder en het deksel, plaatst u de container terug.
- Voor een volledige hygiëne gebruikt u in de handel verkrijgbare reinigingstabletten voor koffiemolens.



Alle reinigings- en ontsmettingswerkzaamheden moeten worden uitgevoerd met producten die zijn goedgekeurd voor gebruik met levensmiddelen.

5-4. REINIGING VAN DE BEHUIZING

- Om de behuizing te reinigen van koffieresten en vuil, gebruikt u een vochtige doek en vermijdt u het gebruik van schurende schoonmaakmiddelen of materialen.

5-5. ONDERHOUD

Om er zeker van te zijn dat het apparaat goed werkt, moet u de messen elke 250 kg koffie controleren en ze zo nodig vervangen. Om onderhoud aan de messen uit te voeren, haalt u de stekker van het apparaat uit het stopcontact en verwijdert u de koffiebonencontainer. Draai vervolgens de schroef op het deksel los en de onderliggende schroeven waarmee de bovenste messenhouder vastzit. Om de messen schoon te maken gebruikt u een borstel of een droge doek, indien nodig gebruikt u een stofzuiger of een straal perslucht.



Onderhoud mag alleen worden uitgevoerd door gespecialiseerd personeel dat door de fabrikant geautoriseerd is.



Voer geen provisorische of precare reparaties uit, en gebruik geen niet-originele reserveonderdelen.

6. OORZAKEN VAN GEBREKEN OF STORINGEN

PROBLEEM	OORZAAK	OPLOSSING
Het apparaat gaat niet aan	<ol style="list-style-type: none">1. Steek de stekker in het stopcontact2. Controleer het netsnoer	<ol style="list-style-type: none">1. Steek de stekker in het stopcontact2. Controleer het netsnoer
Het apparaat werkt, maar er komt geen gemalen koffie uit	<ol style="list-style-type: none">1. Er ontbreken koffiebonen in de container2. de messen maken contact3. Er zit een vreemd voorwerp tussen de	<p>messen</p> <ol style="list-style-type: none">1. Vul de koffiebonen bij2. Stel de koffiemolen in op een grovere maling in3. Neem contact op met het erkende servicecentrum
De instelling van de maalgraad is niet correct of is ingewikkeld	Versleten messen	Neem contact op met het SERVICECENTRUM

MODELO LPGGRI01

Estimado/a cliente:

Gracias por comprar uno de nuestros productos fabricados en línea con las últimas innovaciones tecnológicas. Si cumple rigurosamente con las sencillas operaciones acerca del correcto uso de nuestro producto de acuerdo con los requisitos esenciales de seguridad que se indican en este manual, podrá obtener el máximo rendimiento y comprobar la extraordinaria fiabilidad del producto a lo largo de los años. En caso de anomalías durante el funcionamiento, no dude en ponerse en contacto con la red de Centros de Asistencia que a partir de este momento están a su disposición.

SÍMBOLOS UTILIZADOS EN LAS INSTRUCCIONES

Las advertencias importantes incluyen estos símbolos. Es estrictamente necesario respetar estas advertencias.



Antes de la puesta en funcionamiento, lea atentamente el manual de instrucciones.



¡Atención! Operaciones especialmente importantes y/o peligrosas.



Información (útil para el uso del aparato).



Sugerencias.



Operaciones que puede llevar a cabo el usuario.



Operaciones que solo puede llevar a cabo un técnico cualificado.

El molinillo de café LPGGRI01 se ha diseñado y fabricado con cuidado para garantizar calidad, seguridad y fiabilidad en el tiempo. Para no alterar el rendimiento del molinillo LPGGRI01, se recomienda seguir con atención lo indicado en este manual de instrucciones.

ÍNDICE

1. INTRODUCCIÓN AL MANUAL	54
1-1. INTRODUCCIÓN	54
2. ADVERTENCIAS	54
2-1. ADVERTENCIAS DE SEGURIDAD	54
2-2. USO PREVISTO DE LA MÁQUINA	56
2-3. ELIMINACIÓN	56
3. DESCRIPCIÓN	56
3-1. DESCRIPCIÓN DEL PRODUCTO	56
3-2. BLOQUEO RECIPIENTE	57
4. USO	57
4-1. PUESTA EN FUNCIONAMIENTO DEL APARATO	57
4-2. ENCENDIDO MÁQUINA	57
4-3. FUNCIONAMIENTO DE LA PANTALLA	58
4-4. REGULACIÓN MOLIENDA	59
4-5. REGULACIÓN HORQUILLA PORTAFILTRO	59
5. LIMPIEZA Y MANTENIMIENTO	59
5-1. LIMPIEZA	59
5-2. LIMPIEZA DE LA CAMPANA	60
5-3. LIMPIEZA DEL SISTEMA DE MOLIENDA	60
5-4. LIMPIEZA DEL CUERPO	60
5-5. MANTENIMIENTO	60
6. CAUSAS DE MAL FUNCIONAMIENTO O ANOMALÍAS	61

1. INTRODUCCIÓN AL MANUAL

1-1. INTRODUCCIÓN

Este manual de instrucciones es parte integrante del aparato, debe leerse con atención y siempre debe encontrarse disponible para su consulta. Debe conservarse durante toda la vida útil del aparato.

En caso de pérdida o deterioro, puede pedir un manual nuevo a un CENTRO DE ASISTENCIA autorizado.

En su interior, incluye información acerca del uso correcto del molinillo-dosificador, la limpieza y el mantenimiento, y proporciona indicaciones importantes para la realización de operaciones que deben llevarse a cabo con especial atención y para posibles riesgos residuales.

El manual refleja las innovaciones tecnológicas existentes en el momento de su redacción; el fabricante se reserva el derecho de introducir todas las modificaciones técnicas necesarias en sus productos y de actualizar los manuales sin necesidad de revisar las versiones anteriores.

LA PAVONI S.p.A. declina toda responsabilidad por los posibles daños que puedan producirse directa o indirectamente a personas o cosas, como resultado:

- del incumplimiento de todos los requisitos de las normas de seguridad vigentes;
- de una instalación incorrecta;
- de fallos de alimentación;
- de un uso indebido o incorrecto del molinillo-dosificador;
- de un uso que no respete lo indicado en este manual;
- de deficiencias graves en el mantenimiento;
- de modificaciones en el aparato o de cualquier operación no autorizada;

- del uso de recambios no originales o específicos para el modelo;
- del incumplimiento total o parcial de las instrucciones;
- circunstancias excepcionales.

2. ADVERTENCIAS

2-1. ADVERTENCIAS DE SEGURIDAD

Como el aparato funciona con corriente eléctrica, se deben respetar las siguientes advertencias de seguridad:

- No toque la clavija con las manos mojadas.
- Asegúrese de que se pueda acceder libremente a la toma de corriente utilizada, ya que solo se podrá desconectar la clavija de este modo en caso de necesidad.
- Si desea desconectar la clavija de la toma de corriente, sujete directamente la clavija. No tire nunca del cable, ya que podría dañarse.
- Si se produce una avería en el aparato, no intente repararla. Apague el aparato, desconecte la clavija de la toma de corriente y diríjase al Centro de asistencia autorizado.
- En caso de daños en la clavija o en el cable de alimentación, diríjase exclusivamente a la Asistencia Técnica para su sustitución, con el fin de evitar cualquier riesgo.
- No sumerja el aparato en el agua.
- Atención: desconecte la clavija antes de la limpieza.
- No deje que el cable de alimentación cuelgue del borde de la mesa u otra superficie ni que entre en contacto con superficies calientes.
- Mantenga el material de embalaje (bolsas de plástico, poliestireno expandido) fuera del alcance de los niños.

- No coloque el aparato sobre hornillos eléctricos o de gas o en sus proximidades, ni tampoco dentro de un horno caliente.
- Compruebe que no haya objetos extraños dentro del molinillo de café.
- Apague el aparato y desconéctelo de la alimentación eléctrica antes de cambiar los accesorios o de acercarse a las partes en movimiento durante el uso.
- Asegúrese de que la tensión y la frecuencia de la red eléctrica correspondan con las indicadas en la etiqueta de datos del aparato.
- Asegúrese de que la potencia eléctrica coincida con la indicada en la etiqueta de datos.
- En caso de incompatibilidad entre la toma de corriente y la clavija del aparato, diríjase a personal cualificado para que sustituya la toma con otra del tipo adecuado.
- Los niños no deben utilizar este aparato.
- Mantenga el aparato y su respectivo cable fuera del alcance de los niños.
- Los niños no deben jugar con el aparato.
- El aparato puede ser utilizado por personas con reducidas capacidades físicas, sensoriales o mentales o sin experiencia y conocimientos solo si están vigiladas o han sido instruidas, por parte de una persona responsable de su seguridad, sobre el uso del aparato en condiciones seguras y si, además, comprenden el peligro que corren.
- Desenchufe el aparato de la toma de corriente antes de cualquier operación de montaje, desmontaje y limpieza.
- El usuario debe respetar las normas de seguridad vigentes en el país en el que se utiliza el aparato, así como las reglas de sentido común y los requisitos que se incluyen en este manual.
- Para garantizar el correcto funcionamiento del aparato y el mantenimiento de sus características a lo largo del tiempo, se recomienda comprobar que las condiciones ambientales sean las adecuadas (la temperatura ambiente debe estar comprendida entre 5 y 35 °C), evitando utilizar la máquina en lugares en los que se utilicen chorros de agua o en ambientes exteriores sometidos a los agentes atmosféricos (sol, lluvia, etc.).
- Tras el desembalaje, asegúrese de que el molinillo de café esté intacto y no haya sufrido ningún daño.
- Coloque el aparato en un lugar seguro, sobre una base sólida, alejado de las fuentes de calor y fuera del alcance de los niños.
- Está prohibido quitar las protecciones y/o los dispositivos de seguridad del aparato.
- No utilice el aparato si no funciona correctamente o si el cable de alimentación o el enchufe estuvieran dañados; se recomienda sustituir el cable de alimentación o llevar el aparato a un CENTRO DE ASISTENCIA autorizado para su revisión.
- Para evitar daños, utilice solamente accesorios o recambios homologados por el fabricante.
- No utilice el aparato en exteriores.
- Utilice el aparato exclusivamente para el uso para el que ha sido diseñado.
- Es obligatorio disponer de una conexión de puesta a tierra y que el sistema cumpla con la normativa vigente en el país de instalación.
- No se recomienda utilizar adaptadores, tomas múltiples y/o alargadores.

- No utilice el aparato descalzo.
- No deje el aparato conectado inútilmente. Desenchufe la clavija de la red de alimentación cuando no utilice el aparato.
- No obstruya las aberturas o ranuras de ventilación o de disipación de calor, ni permita la entrada de agua o líquidos de ningún tipo.
- Mientras el aparato está en funcionamiento, no introduzca nunca en la boquilla o en el recipiente para granos de café cucharas, tenedores u otros utensilios para efectuar extracciones o intervenciones.
- El propietario tiene la responsabilidad de controlar que la máquina se instale en condiciones ambientales tolerables, que no supongan ningún peligro para la salud o para la seguridad de las personas que la utilizan.
- Si se decide no seguir utilizando un aparato de este tipo, se recomienda dejarlo inservible: una vez desenchufada la clavija de la toma de corriente, corte el cable de alimentación.

2-2. USO PREVISTO DE LA MÁQUINA

Este aparato está destinado exclusivamente al uso doméstico.

Tampoco puede utilizarse:

- en la zona de cocina por los empleados de tiendas, oficinas y en otros ambientes de trabajo;
- en granjas e instalaciones de turismo rural;
- por los clientes, en hoteles, moteles y ambientes residenciales;
- en bed and breakfast.

En caso de uso indebido, se anula toda forma de garantía y el fabricante declina toda responsabilidad

por daños a personas y/u objetos.

Se considera uso indebido:

- cualquier uso diferente al indicado;

- cualquier operación realizada en el aparato que no respete las indicaciones incluidas en este manual, cualquier uso tras la manipulación de los componentes o de los dispositivos de seguridad;
- el uso del aparato en el exterior.

La empresa fabricante declina toda responsabilidad por daños a objetos, personas o animales producidos a causa de intervenciones en el aparato por parte de personas no cualificadas o no autorizadas a ello.

2-3. ELIMINACIÓN



Los aparatos eléctricos no deben eliminarse junto con los residuos domésticos. Los aparatos que incluyen este

símbolo están sujetos a la Directiva europea 2012/19/UE. Todos los aparatos eléctricos y electrónicos desechados deben separarse de los demás residuos domésticos para su eliminación

y se deben entregar a los centros correspondientes previstos por el Estado. Una eliminación correcta del aparato desechado evitará daños al medio ambiente y riesgos para la salud de las personas. Para más información sobre la eliminación del aparato desechado, diríjase a la Administración municipal, a la Oficina de recogida de residuos o a la tienda en la que ha comprado el aparato.

3. DESCRIPCIÓN

3-1. DESCRIPCIÓN DEL PRODUCTO

1. Tapa del recipiente
2. Recipiente para granos de café
3. Pomo de regulación molienda
4. Pantalla táctil
5. Boquilla de salida
6. Botón de activación molienda delantera

7. Horquilla ajustable portafiltro
8. Lengüeta de apertura/cierre del recipiente para granos de café
9. Tornillo de fijación del recipiente para granos de café
10. Interruptor de encendido
11. Visor tiempo salida/recuento dosis
12. Salida continua activa
13. Botón disminución
14. Botón aumento
15. Botón dosis única
16. Botón dosis doble

DESCRIPCIÓN	MODELO	
	LPGGRI01	
Voltaje (V)	220/240	220
Frecuencia (Hz)	50-60	60
Absorción (W)	310	
Revoluciones por minuto (rpm)*	1350 (50 Hz) 1630 (60 Hz)	
Productividad (g/s)	1,2 - 1,6 (Espresso) 1,7 - 2,3 (Brew)	
Peso en vacío (kg)	5,3	
Capacidad campana (g)	600	
Altura (mm)	410	
Ancho (mm)	154	
Profundidad (mm)	230	

Ton: 60 s
Toff: 600 s

3-2. BLOQUEO RECIPIENTE

Antes de ponerlo en marcha, se debe montar el recipiente (2) para granos de café.

Introduzca el recipiente (2) en su lugar correspondiente (Fig. A), colocándolo con el agujero en línea con el tornillo situado en la parte trasera del aparato. Enrosque el tornillo de bloqueo (9) (Fig. B).

4. USO

4-1. PUESTA EN FUNCIONAMIENTO DEL APARATO

Desembale con cuidado el aparato y elimine todos los materiales de embalaje y las etiquetas promocionales. Antes de ponerlo en marcha, es necesario:

- Introduzca el recipiente (2) en su lugar correspondiente (Fig. A), colocándolo con el agujero en línea con el tornillo situado en la parte trasera del aparato.
- Enrosque el tornillo de bloqueo (9) (Fig. B).
- Introduzca la horquilla portafiltro (7) (Fig. E) dentro de su lugar correspondiente.
- Una vez realizada la conexión eléctrica, tire de la lengüeta (3) de la base del recipiente para granos de café (2) para cerrarlo (Fig.C).
- Quite la tapa (1) del recipiente (2) y llénelo de granos de café.
- Vuelva a colocar la tapa (1) y tire de la lengüeta (8) para permitir el paso de los granos de café.
- Antes de empezar a trabajar se debe preparar la máquina, en función del tipo de mezcla de café (más o menos tostada) y del grado de molienda.
- Determine el tipo de mezcla de café (más o menos tostada).
- Determine el grado de molienda.

4-2. ENCENDIDO MÁQUINA



Al encenderlo por primera vez, el aparato está configurado de fábrica. Al volver a ponerlo en marcha, conserva la configuración anterior al último apagado.

- Encienda el molinillo de café pulsando el interruptor de encendido (10).

- Al encenderlo, la pantalla carga el firmware y se prepara para la salida del café.
- Seleccione la dosis que se va a suministrar pulsando en la pantalla la tecla dosis única (15) o dosis doble (16).
- Pulsando una sola vez (rápidamente) el botón de inicio molienda (6), se activa la salida del café.



Para garantizar el correcto funcionamiento del aparato, evite moler más de 160 g de café en cada activación.

- Una vez finalizada la salida, el tiempo de molienda vuelve al valor configurado. El contador de dosis (única o doble) aumenta en 1.



Para poner en pausa la salida automática antes de que finalice el tiempo de molienda, pulse con el portafiltro el botón de inicio de molienda (6):

- Pulse de nuevo el botón (6) para reanudar la salida durante el tiempo restante;
- Mantenga pulsado el botón de la dosis seleccionada (intermitente) para finalizar la salida. El tiempo de molienda vuelve al valor configurado.

4-3. FUNCIONAMIENTO DE LA PANTALLA

REGULACIÓN DOSIS







se puede regular el tiempo de salida de las dosis de molienda.

Para ello, realice lo siguiente:

- Seleccione la tecla dosis única (15) o dosis doble (16) y pulse los botones (13) y (14) para aumentar o reducir el tiempo de salida de la dosis seleccionada.





- Las modificaciones se muestran directamente en la pantalla.
- Como alternativa, si el botón (13) o (14) se mantiene pulsado durante unos instantes, el tiempo aumentará o disminuirá en función del tiempo que se mantenga pulsado.

SALIDA CONTINUA

- Al pulsar al mismo tiempo las teclas dosis única (15) y dosis doble (16), aparece el símbolo (11) en la pantalla.
- La salida continua tiene una duración máxima de 60 segundos.
- Para salir del modo de salida continua, mantenga pulsada unos instantes la tecla dosis única (14) o dosis doble (15).
- Pulse al mismo tiempo los botones (13)  y (14) . Al soltarlos, se bloquea la regulación del tiempo de salida de las dosis. Además, en la pantalla se oscurecen las teclas (13)  y (14) . Pulse de nuevo los dos botones (13)  y (14)  para desbloquear las funciones.





RECUESTO DOSIS

Al encender la máquina, mantenga pulsada la tecla de inicio molienda (6) durante 5 segundos y, a continuación, seleccione uno de los recuentos:

- Tecla dosis única (15) : acceso al recuento de las dosis únicas suministradas;
- Tecla dosis doble (16) : acceso al recuento de las dosis dobles suministradas;
- Tecla dosis única (15)  y tecla dosis doble (16) : acceso al recuento de las dosis continuas suministradas;
- En la pantalla solo permanecen encendidas las teclas seleccionadas y se muestran los números de las dosis de dos en dos sucesivamente. Por ejemplo, si el total de las dosis es de 142536, en la pantalla se mostrará

durante dos segundos cada par de cifras (14, 25 y 36).
Tras el último par de cifras, se producirá una pausa de 4 segundos y después se reanudará la secuencia.
Para salir del recuento, pulse el botón de activación de la molienda (6).

REGULACIÓN CONTRASTE

- Al encender la máquina, mantenga pulsada la tecla de inicio molienda (6) y, a continuación, pulse el botón (13)  o (14)  para acceder a la regulación del contraste.
- En la pantalla solo permanecen encendidas las teclas (13)  y (14) . Para salir de la regulación del contraste, pulse el botón de activación de la molienda (6).

4-4. REGULACIÓN MOLIENDA

Para modificar el grado de molienda:

- Gire el pomo (8) en sentido horario para obtener una molienda más fina.
- Gire el pomo (8) en sentido antihorario para obtener una molienda más gruesa.



- La regulación de la molienda se debe efectuar gradualmente, moliendo un poco de café en cada pequeña rotación.
- Para el uso de máquinas de palanca o semiprofesionales, la Pavoni recomienda un nivel de molienda fino.



No se recomienda dar una vuelta al pomo con el motor parado.

4-5. REGULACIÓN HORQUILLA PORTAFILTRO

- Se puede modificar la altura de la horquilla portafiltro.
- Introduzca la horquilla portafiltro (7) (Fig. E) dentro de su lugar correspondiente.

- Afloje con un destornillador el tornillo de fijación de la horquilla portafiltro (7). No desenrosque el tornillo por completo.
- Eleve o descienda la horquilla para regularla en función del tamaño del portafiltro.
- Una vez encontrada la posición correcta, apriete el tornillo de fijación de la horquilla (7).



La horquilla es apta para cualquier tipo de portafiltro presente en el mercado.

5. LIMPIEZA Y MANTENIMIENTO



Desconecte el aparato de la red de alimentación eléctrica antes de efectuar cualquier operación de limpieza y mantenimiento. No tire del cable de alimentación o del aparato para desenchufar la clavija de la toma de alimentación eléctrica.



Las operaciones de mantenimiento y limpieza deben ser realizadas por personal especializado y autorizado por el fabricante.



No realice reparaciones improvisadas o de mala calidad ni utilice piezas de recambio no originales.

5-1. LIMPIEZA

- Asegúrese de que la campana esté vacía y, a continuación, accione la molienda para eliminar posibles residuos de café del molinillo.
- Antes de cualquier operación de limpieza y mantenimiento, asegúrese de haber desenchufado el aparato de la red de alimentación.

5-2. LIMPIEZA DE LA CAMPANA

- Una vez vaciada la campana, retírela de la máquina y limpie el interior con un paño húmedo y jabón neutro para quitar la capa aceitosa generada por los granos de café.
- Enjuáguela y séquela cuidadosamente.
- Repita el procedimiento para la tapa de plástico.



Se recomienda efectuar la limpieza al menos una vez a la semana.

5-3. LIMPIEZA DEL SISTEMA DE MOLIENDA

- Una vez retirada la tapa, abra el portamuela superior.
- Limpie las muelas y las demás piezas interiores con un pincel o con un paño seco. En caso necesario, utilice una aspiradora o un chorro de aire comprimido. Una vez colocados el portamuela superior y la tapa, introduzca la campana.
- Para un saneamiento completo, utilice las pastillas de limpieza para molinillos de café que se encuentran disponibles en el mercado.



Todas las operaciones de limpieza y saneamiento se deben realizar con productos aprobados para el uso alimentario.

5-4. LIMPIEZA DEL CUERPO

- Para eliminar del cuerpo los residuos de café y la suciedad, utilice un paño húmedo y evite el uso de detergentes o materiales abrasivos.

5-5. MANTENIMIENTO

Para garantizar el funcionamiento correcto del aparato, controle y, en caso necesario, sustituya las muelas cada 250 kg de café. Para el mantenimiento

de las muelas, desenchufe el aparato de la red eléctrica y retire el recipiente para granos de café. A continuación, desenrosque el tornillo situado sobre la tapa y los tornillos inferiores que fijan el portamuela superior. Para la limpieza de las muelas, utilice un pincel o un paño seco y, en caso necesario, utilice una aspiradora o un chorro de aire comprimido.



El mantenimiento solo debe ser realizado por personal especializado autorizado por el fabricante.



No realice reparaciones improvisadas o de mala calidad ni utilice piezas de recambio no originales.

6. CAUSAS DE MAL FUNCIONAMIENTO O ANOMALÍAS

PROBLEMA	CAUSA	SOLUCIÓN
El aparato no se enciende	<ol style="list-style-type: none">1. Introduzca la clavija en la toma de corriente2. Controle el cable de alimentación	<ol style="list-style-type: none">1. Introduzca la clavija en la toma de corriente2. Controle el cable de alimentación
El aparato funciona pero no sale el café molido	<ol style="list-style-type: none">1. Faltan granos de café en el recipiente correspondiente2. las muelas están en contacto3. Cuerpo extraño introducido entre las muelas	<ol style="list-style-type: none">1. Efectúe la carga de granos de café2. Regule el molinillo de café con una molienda más gruesa3. Diríjase al centro de asistencia autorizado
La configuración del nivel de molienda es incorrecta o dificultosa	Muelas desgastadas	Diríjase al CENTRO DE ASISTENCIA

Instruções de utilização

MODELO LPGGRI01

Caro cliente,

Obrigado por adquirir um dos nossos produtos, fabricado de acordo com as últimas inovações tecnológicas. Seguindo escrupulosamente as simples operações relativas à utilização correta do nosso produto em conformidade com as recomendações essenciais de segurança indicadas neste manual, poderá obter o máximo desempenho e verificar a notável fiabilidade deste produto ao longo dos anos. Caso encontre alguma anomalia no seu funcionamento, pode sempre contar com a rede de Centros de Assistência Técnica que estão à sua disposição a partir de agora.

SÍMBOLOS UTILIZADOS NESTAS INSTRUÇÕES

Os avisos importantes trazem estes símbolos. É absolutamente necessário acatar esses avisos.



Antes de colocar em funcionamento o aparelho, leia atentamente o manual de instruções.



Atenção! Operações particularmente importantes e/ou perigosas.



Informações (úteis para a utilização do aparelho).



Sugestões.



Intervenções que podem ser efetuadas pelo utilizador.



Intervenções que devem ser efetuadas exclusivamente por um técnico qualificado.

O moinho de café LPGGRI01 foi concebido e fabricado com cuidado a fim de garantir a qualidade, segurança e fiabilidade ao longo do tempo. A fim de manter inalterado o desempenho do moinho LPGGRI01, recomendamos que siga cuidadosamente as instruções apresentadas neste folheto.

ÍNDICE

1. INTRODUÇÃO AO MANUAL	64
1-1. INTRODUÇÃO	64
2. AVISOS	64
2-1. AVISOS DE SEGURANÇA	64
2-2. UTILIZAÇÃO PREVISTA DA MÁQUINA	66
2-3. ELIMINAÇÃO	66
3. DESCRIÇÃO	66
3-1. DESCRIÇÃO DO PRODUTO	66
3-2. BLOQUEIO DO DEPÓSITO	67
4. UTILIZAÇÃO	67
4-1. COLOCAÇÃO DO APARELHO EM FUNCIONAMENTO	67
4-2. LIGAÇÃO DA MÁQUINA	67
4-3. FUNCIONAMENTO DO DISPLAY	68
4-4. AJUSTE DA MOAGEM	69
4-5. AJUSTE DA FORQUILHA PORTA-FILTRO	69
5. LIMPEZA E MANUTENÇÃO	69
5-1. LIMPEZA	69
5-2. LIMPEZA DO COPO DE ENGATE	69
5-3. LIMPEZA DO SISTEMA DE MOAGEM	70
5-4. LIMPEZA DA ESTRUTURA	70
5-5. MANUTENÇÃO	70
6. CAUSAS DE MAU FUNCIONAMENTO OU ANOMALIAS	71

1. INTRODUÇÃO AO MANUAL

1-1. INTRODUÇÃO

Este manual de instruções é parte integrante do aparelho, deve ser lido cuidadosamente, estar sempre disponível para eventuais consultas; ser mantido durante toda a vida operativa do aparelho.

Em caso de perda ou deterioração, pode solicitar um novo manual a um CENTRO DE ASSISTÊNCIA TÉCNICA autorizado.

No seu interior, há informações sobre a utilização correta do moinho-doseador, a limpeza, a manutenção e são fornecidas indicações importantes para a realização de operações a efetuar com atenção especial e para eventuais riscos residuais.

O manual reflete as inovações tecnológicas no momento da sua elaboração; o fabricante reserva-se o direito de efetuar quaisquer alterações técnicas necessárias aos seus produtos e de atualizar os manuais sem a obrigação de rever as versões anteriores.

LA PAVONI S.p.A. declina qualquer responsabilidade por eventuais danos que possam ser direta ou indiretamente causados a pessoas ou coisas como resultado:

- da não observância de todas as recomendações das normas de segurança em vigor;
- de uma instalação incorreta;
- de falhas na alimentação elétrica;
- de utilização imprópria ou incorreta do moinho-doseador;
- de utilização não compatível com o estabelecido neste manual;
- de graves faltas de manutenção;
- de modificações no aparelho ou qualquer intervenção não autorizada;
- do uso de peças sobresselentes não

originais ou específicas para o modelo;

- do desrespeito total ou parcial às instruções;
- de eventos excepcionais.

2. AVISOS

2-1. AVISOS DE SEGURANÇA

Uma vez que o aparelho funciona com corrente elétrica, é necessário observar os seguintes avisos de segurança:

- Não toque na ficha com as mãos molhadas.
- Certifique-se sempre de que a tomada utilizada está totalmente acessível, pois esta é a única forma de desligar a ficha se necessário.
- Se quiser desligar a ficha da tomada, segure diretamente na ficha. Nunca puxe o cabo porque pode ser danificado.
- No caso de falha do aparelho, não tente repará-lo. Desligue o aparelho, extraia a ficha da tomada e contacte a Assistência Técnica autorizada.
- Em caso de danos à ficha ou ao cabo de alimentação, a substituição dos mesmos deverá ser feita apenas pela Assistência Técnica, de forma a evitar qualquer tipo de risco.
- Nunca mergulhe o aparelho em água.
- Atenção: antes de limpar, extraia a ficha da tomada.
- Não deixe o cabo de alimentação suspenso na borda da mesa ou de outra superfície, nem permita que entre em contacto com superfícies quentes.
- Mantenha o material de embalagem (sacos de plástico, espuma de poliestireno) fora do alcance das crianças.
- Não posicione o aparelho sobre ou perto de fornos elétricos ou a gás, ou

- sobre um forno aquecido.
- Verifique se não há objetos estranhos dentro do moinho de café.
 - Desligue o aparelho e retire a ficha da alimentação elétrica antes de mudar os acessórios opcionais ou de se aproximar das partes em movimento durante a utilização.
 - Certifique-se de que a tensão e a frequência da rede elétrica correspondem às indicadas da placa de dados do aparelho.
 - Certifique-se de que a potência elétrica corresponde à indicada na placa de dados.
 - Em caso de incompatibilidade entre a tomada e a ficha do aparelho, contacte uma pessoa qualificada para substituir a tomada por uma de tipo adequado.
 - Este aparelho não deve ser utilizado por crianças.
 - Mantenha o aparelho e o seu cabo afastados do alcance das crianças.
 - As crianças não devem brincar com o aparelho.
 - Este aparelho pode ser utilizado por pessoas com capacidades físicas, sensoriais ou mentais reduzidas, ou que não possuam experiência e conhecimento, se forem supervisionadas ou instruídas, no que diz respeito à utilização segura do aparelho, por um responsável pela sua integridade e desde que estejam conscientes dos riscos associados.
 - Extraia a ficha do aparelho da tomada de corrente antes de efetuar todas as operações de montagem, desmontagem e limpeza.
 - O utilizador deve cumprir as normas de segurança em vigor no país onde o aparelho é utilizado, para além das regras ditadas pelo senso comum e as recomendações contidas neste manual.
- A fim de garantir o correto funcionamento do aparelho e a manutenção das suas características ao longo do tempo, recomenda-se verificar as condições ambientais adequadas (a temperatura ambiente deve estar entre 5 °C e 35 °C), evitando a utilização do aparelho em locais onde são utilizados jatos de água ou em ambientes exteriores sujeitos a agentes atmosféricos (sol, chuva, etc.).
 - Depois de desembalar o moinho de café, certifique-se de que está intacto e que não apresenta danos.
 - Deposite o aparelho num local seguro, sobre uma base sólida, longe de fontes de calor e fora do alcance das crianças.
 - É proibido remover as proteções e/ou dispositivos de segurança previstos no aparelho.
 - Não utilize o aparelho se este não estiver a funcionar corretamente ou se o cabo de alimentação ou a ficha apresentarem danos; recomenda-se a substituição do cabo de alimentação ou a inspeção do aparelho por um CENTRO DE ASSISTÊNCIA TÉCNICA autorizado.
 - Para evitar danos, utilize apenas acessórios ou peças sobresselentes aprovadas pelo fabricante.
 - Não utilize o aparelho em ambientes exteriores.
 - Não utilize o aparelho para outros fins que não aquele para o qual foi concebido.
 - É obrigatório ter uma ligação à terra e o sistema deve estar em conformidade com os regulamentos em vigor no país de instalação.
 - Não é recomendada a utilização de vários adaptadores de tomada e/ou extensões.
 - Não utilize o aparelho com os pés descalços.

- Não deixe o aparelho ligado desnecessariamente. Desligue a ficha da rede de alimentação quando o aparelho não estiver a ser utilizado.
- Não obstrua quaisquer aberturas ou fendas de ventilação ou de eliminação do calor ou permita a entrada de água ou líquidos de qualquer género.
- Nunca coloque colheres, garfos ou outros utensílios no bico ou no recipiente do café em grãos enquanto o aparelho estiver a funcionar para remover algo ou efetuar intervenções.
- O proprietário é responsável por assegurar que a máquina é instalada num ambiente tolerável que não coloque em risco a saúde ou segurança das pessoas que a utilizam.
- Quando decidir não mais utilizar este tipo de aparelho, recomenda-se que depois de desligar a ficha da tomada elétrica, corte o cabo de alimentação.

2-2. UTILIZAÇÃO PREVISTA DA MÁQUINA

Este aparelho destina-se exclusivamente ao uso doméstico.

Além disso, não pode ser utilizado:

- na área de cozinha para os funcionários de lojas, em escritórios e em outros ambientes de trabalho;
- em quintas/agroturismos;
- por clientes em hotéis, motéis e ambientes residenciais;
- nos alojamentos com pequeno-almoço.

Em caso de utilização indevida, qualquer forma de garantia perderá o seu efeito e o fabricante declina qualquer responsabilidade por danos a pessoas e/ou bens.

Considera-se uma utilização indevida:

- qualquer outra utilização para além daquela indicada;
- qualquer intervenção no aparelho que seja contrária às indicações apresentadas neste manual, qualquer

utilização após adulteração de componentes ou dispositivos de segurança;

- o uso do aparelho em ambientes exteriores.

O fabricante declina qualquer responsabilidade por danos a bens, pessoas ou animais causados por qualquer intervenção no aparelho por pessoas não qualificadas ou não autorizadas para estas tarefas.

2-3. ELIMINAÇÃO



Os aparelhos elétricos velhos não devem ser eliminados juntamente com o lixo doméstico. Os aparelhos que trazem este símbolo estão

sujeitos à Diretiva Europeia 2012/19/UE. Todos os aparelhos elétricos e eletrónicos desmontados devem ser eliminados separadamente do lixo doméstico, encaminhando-os para os centros apropriados previstos pelas autoridades camarárias. Ao eliminar corretamente o aparelho desmontado, evitará danos ao meio ambiente e riscos à saúde humana. Para obter mais informações sobre a eliminação do aparelho desmontado, contacte a administração camarária, o centro de recolha ou a loja onde adquiriu o produto.

3. DESCRIÇÃO

3-1. DESCRIÇÃO DO PRODUTO

1. Tampa do depósito
2. Depósito de café em grãos
3. Botão de regulação da moagem
4. Display tátil
5. Bico dispensador
6. Botão de ativação da moagem frontal
7. Forquilha ajustável porta-filtro
8. Lingueta de abertura/fecho para café em grãos
9. Parafuso de fixação do depósito de

café em grãos

10. Interruptor de ligação
11. Visor do tempo de dispensa/contagem de doses
12. Dispensa contínua ativa
13. Botão de diminuição
14. Botão de aumento
15. Botão de dose única
16. Botão de dose dupla

DESCRIÇÃO	MODELO	
	LPGGRI01	
Tensão (V)	220/240	220
Frequência (Hz)	50-60	60
Absorção (W)	310	
Revoluções por minuto (rpm)*	1350 (50 Hz) 1630 (60 Hz)	
Produtividade (g/s)	1,2 - 1,6 (Expresso) 1,7 - 2,3 (Brew)	
Peso vazio (Kg)	5,3	
Capacidade do copo de engate (g)	600	
Altura (mm)	410	
Largura (mm)	154	
Profundidade (mm)	230	

Ton: 60 s
Toff: 600 s

3-2. BLOQUEIO DO DEPÓSITO

Antes de iniciar o funcionamento, é necessário montar o depósito (2) de café em grãos.

Introduza o depósito (2) no seu assento (Fig. A), posicionando-o com o orifício alinhado com o parafuso situado na parte de trás do aparelho.

Aperte o parafuso de bloqueio (9) (Fig. B).

4. UTILIZAÇÃO

4-1. COLOCAÇÃO DO APARELHO EM FUNCIONAMENTO

Desembale o aparelho com cuidado e

remova todos os materiais de embalagem e os rótulos/etiquetas promocionais. Antes de iniciar o funcionamento é necessário:

- Introduza o depósito (2) no seu assento (Fig. A), posicionando-o com o orifício alinhado com o parafuso situado na parte de trás do aparelho.
- Aperte o parafuso de bloqueio (9) (Fig. B).
- Introduza a forquilha porta-filtro (7) (Fig. E) no interior do seu assento.
- Depois de ter efetuado a ligação elétrica, puxe a lingueta (3) na base do depósito de café em grãos (2) para o fechar (Fig. C).
- Retire a tampa (1) do depósito (2) e encha-o com grãos de café.
- Recoloque a tampa (1) e puxe a lingueta (8) para permitir a passagem dos grãos de café.
- É necessário afinar a máquina antes de iniciar o trabalho, dependendo do tipo de mistura de café (mais ou menos torrado) e do grau de moagem.
- Determine o tipo de mistura de café (mais ou menos torrado).
- Determine o grau de moagem.

4-2. LIGAÇÃO DA MÁQUINA

i Quando se liga o aparelho pela primeira vez, este está regulado para as definições de fábrica. Nas ligações seguintes mantém os ajustes anteriores à última vez que foi desligado.

- Ligue o moedor de café, premindo o interruptor de alimentação (10).
- Ao ligar, o display carrega o firmware e prepara-se para a dispensa do café.
- Selecione a dose a ser dispensada premindo o botão de dose única (15) ou dose dupla (16) no display.

- Ao premir o botão de acionamento da moagem **(6)** uma vez (rapidamente) ativa a dispensa do café.



Para assegurar o correto funcionamento do aparelho, evite moer mais de 160 g de café por ativação.

- Quando a dispensa está concluída, o tempo de moagem regressa ao valor definido. O contador de doses (simples ou duplas) aumenta de 1 em 1.



Para pausar a dispensa automática antes do tempo de moagem terminar, prima com o porta-filtro o botão de acionamento da moagem **(6)**:

- Prima novamente o botão **(6)** para retomar a dispensa durante o tempo restante;
- Mantenha premido o botão da dose selecionada (intermitente) para terminar a dispensa. O tempo de moagem voltará ao valor predefinido.

4-3. FUNCIONAMENTO DO DISPLAY







AJUSTE DAS DOSES

É possível ajustar o tempo de dispensa das doses de moagem.

Para isso, proceder da seguinte forma:





- Selecione a tecla dose única **(15)** ou dose dupla **(16)** e prima as teclas **(13)** e **(14)** para aumentar ou diminuir o tempo de dispensa da dose selecionada.
- As alterações são visíveis diretamente no display.
- Em alternativa, se o botão **(13)** ou **(14)** for mantido premido durante alguns segundos, o tempo diminui ou aumenta conforme o tempo de pressão.

DISPENSA CONTÍNUA





- Ao premir simultaneamente a tecla de dose única **(15)** e dose dupla **(16)** aparece o símbolo **(11)** no display.
- A dispensa contínua dura até 60 segundos.
- Para sair do modo de dispensa contínua, prima e mantenha premida durante alguns segundos a tecla de dose única **(14)** ou de dose dupla **(15)**.
- Prima simultaneamente os botões **(13)**  e **(14)** . Quando são libertados, o ajuste do tempo de dispensa das doses é bloqueado. Além disso, escurecem no display as teclas **(13)**  e **(14)** . Prima novamente ambos os botões **(13)**  e **(14)**  para desbloquear as funções.

CONTAGEM DE DOSES

Quando a máquina é ligada, prima e mantenha premida por 5 segundos a tecla de acionamento da moagem **(6)** e depois selecione uma das contagens:

- Tecla de dose única **(15)** : acesso à contagem de doses únicas dispensadas;
- Tecla de dose dupla **(16)** : acesso à contagem das doses duplas dispensadas;
- Tecla de dose única **(15)**  e tecla de dose dupla **(16)** : acesso à contagem de doses dispensada continuamente;
- Apenas as teclas selecionadas permanecem acesas no display e os números das doses são exibidos dois a dois em sucessão. Por exemplo, se o número total de doses for 142536, o display exhibe os dígitos 14, 25 e 36 durante dois segundos cada um. Após o último par de dígitos, há uma pausa de 4 segundos e depois a sequência recomeça. Para sair da contagem, prima o botão de ativação da moagem **(6)**.

AJUSTE DO CONTRASTE

- Ao ligar a máquina, mantenha premido o botão de acionamento da moagem (6) e depois prima a tecla (13)  ou (14)  para aceder ao ajuste do contraste.
- Apenas permanecem acesas no display as teclas (13)  e (14) . Para sair do ajuste do contraste, prima o botão de ativação da moagem (6).

4-4. AJUSTE DA MOAGEM

Para alterar o grau de moagem:

- Rode o botão (8) no sentido horário para obter uma moagem mais fina.
- Rode o botão (8) no sentido anti-horário para obter uma moagem mais grossa.



- O ajuste da moagem deve ser efetuado gradualmente, moendo um pouco de café a cada pequena rotação.
- Para a utilização de máquinas de alavanca ou semiprofissionais a Pavoni recomenda um nível de moagem fina.



Aconselha-se a não rodar totalmente o botão quando o motor estiver parado.

4-5. AJUSTE DA FORQUILHA PORTA-FILTRO

- É possível modificar a altura da forquilha porta-filtro.
- Introduza a forquilha porta-filtro (7) (Fig. E) no interior do seu assento.
- Utilize uma chave de fendas para soltar o parafuso de fixação da forquilha porta-filtro (7). Não desaperte completamente o parafuso.
- Levante ou baixe a forquilha a fim de ajustar às dimensões do porta-filtro.
- Uma vez encontrada a posição correta, aperte o parafuso de fixação da forquilha (7).



A forquilha é adequada para qualquer tipo de porta-filtro disponível no mercado.

5. LIMPEZA E MANUTENÇÃO



Desligue o aparelho da rede elétrica antes de efetuar qualquer operação de limpeza ou manutenção. Não puxe o cabo de alimentação ou o próprio aparelho para desligar a ficha da tomada elétrica.



As operações de manutenção e limpeza devem ser efetuadas por pessoal especializado e autorizado pelo fabricante.



Não efetue reparações improvisadas ou precárias, nem utilize peças sobresselentes não originais.

5-1. LIMPEZA

- Certifique-se de que o copo de engate está vazio e depois acione a moagem para remover quaisquer resíduos de café do moedor.
- Antes de qualquer operação de limpeza ou manutenção, certifique-se de que desligou o aparelho da fonte de alimentação.

5-2. LIMPEZA DO COPO DE ENGATE

- Após ter esvaziado o copo de engate, remova-o da máquina e lave o interior com água e sabão neutro removendo a camada oleosa deixada pelos grãos de café.
- Enxague e seque bem.
- Repita o processo para a tampa de plástico.



Recomendamos a limpeza pelo menos uma vez por semana.

5-3. LIMPEZA DO SISTEMA DE MOAGEM

- Depois de remover a tampa, abra o suporte superior do moinho.
- Limpe as lâminas de moagem e outras partes internas com um pincel ou pano seco. Se necessário, utilize um aspirador ou um jato de ar comprimido. Depois de recolocar o suporte superior do moinho e a tampa, introduza o copo de engate.
- Para uma higienização completa, utilize pastilhas de limpeza disponíveis no mercado para moinhos de café.



Todas as operações de limpeza e higienização devem ser efetuadas com produtos aprovados para utilização alimentar.



A manutenção só deve ser efetuada por pessoal especializado autorizado pelo fabricante.



Não efetue reparações improvisadas ou precárias, nem utilize peças sobresselentes não originais.

5-4. LIMPEZA DA ESTRUTURA

• Para limpar os resíduos de café e a sujidade do corpo da máquina, utilize um pano húmido evitando o emprego de detergentes ou materiais abrasivos.

5-5. MANUTENÇÃO

Para garantir que o aparelho funciona corretamente, verifique e eventualmente substitua os moinhos a cada 250 kg de café. Para efetuar a manutenção dos moinhos, desligue o aparelho da rede elétrica e remova o depósito dos cafés em grão. Em seguida, desaperte o parafuso na tampa e os parafusos subjacentes que fixam o suporte superior do moinho. Para limpar os moinhos utilize uma escova ou um pano seco, se necessário utilize um aspirador ou um jato de ar comprimido.

6. CAUSAS DE MAU FUNCIONAMENTO OU ANOMALIAS

PROBLEMA	CAUSA	SOLUÇÃO
O aparelho não liga	<ol style="list-style-type: none">1. Introduza a ficha na tomada de corrente2. Verifique o cabo de alimentação	<ol style="list-style-type: none">1. Introduza a ficha na tomada de corrente2. Verifique o cabo de alimentação
O aparelho está a funcionar mas não dispensa café moído	<ol style="list-style-type: none">1. Faltam grãos de café no depósito dos mesmos2. Os moinhos estão em contacto3. Corpo estranho introduzido entre os moinhos	<ol style="list-style-type: none">1. Siga com o carregamento de grãos de café2. Ajuste o moinho de café por uma moagem mais grossa3. Contacte o centro de assistência técnica autorizado
A definição do nível de moagem está incorreta ou defeituosa	Moinho avariado	Contacte o CENTRO DE ASSISTÊNCIA TÉCNICA

MODELL LPGGRI01

Bästa kund,

Vi vill tacka för att du köpt en av våra produkter, som framställts i enlighet med de senaste tekniska uppfinningarna. Genom att noggrant följa dessa enkla åtgärder för korrekt användning av produkten som överensstämmer med grundläggande säkerhetsföreskrifter, kommer du att få ut maximal prestanda av din produkt och kan dra nytta av dess utomordentliga tillförlitlighet under många år framöver. Vid eventuella felfunktioner står vårt nätverk av serviceverkstäder från och med nu till ditt förfogande.

SYMBOLER SOM ANVÄNDS I DESSA BRUKSANVISNINGAR

Viktiga föreskrifter markeras med dessa symboler. Det är absolut nödvändigt att följa dessa föreskrifter.



Läs bruksanvisningarna noggrant innan du börjar använda produkten.



Varning! Särskilt viktiga och/eller farliga moment.



Information (användbara för användning av apparaten).



Råd:



Ingreppsmoment som kan utföras av användaren.



Ingreppsmoment som endast får utföras av en behörig tekniker.

Kaffekvarnen LPGGRI01 är noggrant utformad för att garantera kvalitet, säkerhet och maximal prestanda över tid.

Vi rekommenderar att du läser och följer instruktionerna i denna bruksanvisning för att bevara kvarnen LPGGRI01:s optimala funktion.

INNEHÅLLSFÖRTECKNING

1. INTRODUKTION TILL BRUKSANVISNINGEN	74
1-1. INTRODUKTION	74
2. ANVISNINGAR	74
2-1. SÄKERHETSANVISNINGAR	74
2-2. AVSEDD ANVÄNDNING AV APPARATEN	76
2-3. BORTSKAFFANDE	76
3. BESKRIVNING	76
3-1. BESKRIVNING AV PRODUKTEN	76
3-2. BLOCKERING BEHÅLLARE	77
4. ANVÄNDNING	77
4-1. SÄTTA APPARATEN I DRIFT	77
4-2. FÖRSTA START AV APPARATEN	77
4-3. DISPLAYENS FUNKTION	78
4-4. MALNINGSINSTÄLLNINGAR	78
4-5. JUSTERING AV FILTERHÅLLARENS KLYKA	79
5. RENGÖRING OCH UNDERHÅLL	79
5-1. RENGÖRING	79
5-2. RENGÖRING AV UPPSAMLINGSKÄRL	79
5-3. RENGÖRING AV MALVERKET	79
5-4. RENGÖRING AV HÖLJE	80
5-5. UNDERHÅLL	80
6. ORSAKER TILL FELFUNKTION OCH ANOMALIER	81

1. INTRODUKTION TILL BRUKSANVISNINGEN

1-1. INTRODUKTION

Denna bruksanvisning utgör en viktig del av apparaten. Den ska läsas noggrant, alltid finnas tillgänglig för konsultation och ska sparas under hela apparatens brukbarhetstid.

Om du skulle tappa bort bruksanvisningen eller om den förstörs, kan du beställa ett nytt exemplar hos ett AUKTORISERAT SEVICENTER.

I bruksanvisningen finner du information om korrekt användning av doseraren, rengöring och underhåll. Dessutom innehåller den viktiga instruktioner för arbetsmoment som ska utföras med extra försiktighet, samt information om kvarstående risker. Bruksanvisningen återspeglar de tekniska uppfinningarna vid det tillfälle den framställdes, och tillverkaren förbehåller sig rätten att tillämpa alla nödvändiga tekniska ändringar på sina produkter och att uppdatera bruksanvisningarna, utan någon skyldighet att revidera även tidigare versioner.

LA PAVONI S.p.A. fransäger sig allt ansvar för eventuella direkta eller indirekta skador på personer eller föremål som uppstår till följd av:

- underlåtenhet att följa samtliga föreskrifter i gällande säkerhetsstandarder;
- felaktig installation;
- felaktig strömtillförsel;
- olämplig eller felaktig användning av doseraren;
- användning som inte överensstämmer med specifikationerna i denna bruksanvisning;
- allvarliga brister gällande underhållet;
- ändringar på apparaten eller icke godkända ingrepp;

- användning av reservdelar som inte är original eller inte specifikt avsedda för den aktuella modellen;
- total eller partiell underlåtenhet att följa anvisningarna;
- exceptionella händelser.

2. ANVISNINGAR

2-1. SÄKERHETSANVISNINGAR

Då apparaten drivs av ström är det nödvändigt att följa följande säkerhetsföreskrifter:

- Rör aldrig vid kontakten med våta händer.
- Se till att det använda uttaget är lätt att komma åt med fri passage för att snabbt kunna dra ut kontakten om det behövs.
- Ta tag direkt i kontakten om du vill dra ut den ur uttaget. Dra aldrig ut kontakten genom att dra i sladden, det kan ge upphov till skador.
- Försök aldrig reparera apparaten själv om den går sönder. Stäng av apparaten, dra ut kontakten ur uttaget och kontakta ett auktoriserat servicecenter.
- Om uttaget eller nätsladden skadas ska man för att undvika eventuell fara uteslutande vända sig till tekniska supporten.
- Sänk inte ner apparaten i vatten.
- Var försiktig; dra ut kontakten innan du utför något rengöringsarbete.
- Låt inte sladden hänga ner från bordet eller från någon annan yta och låt den inte komma i kontakt med varma ytor.
- Håll allt förpackningsmaterial (plastpåsar, expansiv polystyren) utom räckhåll för barn.
- Placera inte apparaten på eller i närheten av gas- eller elspisar eller inuti varma ugnar.

- Säkerställ att det inte finns några objekt inuti kaffekvarnen.
- Stäng av apparaten och dra ut stickkontakten ur uttaget innan du byter några tillbehör eller kommer i närheten av rörliga delar när apparaten är i drift.
- Säkerställ att nätverkets spänning och frekvens motsvarar de angivna värdena på apparatens typskylt.
- Kontrollera att utgångseffekt motsvarar de angivna värdena på typskylten.
- Om apparatens kontakt och vägguttaget inte är kompatibla ska kontakten bytas ut till en lämplig kontakt av en kvalificerad tekniker.
- Denna apparat ska inte användas av barn.
- Håll apparaten och sladden utom räckhåll för barn.
- Låt inte barn leka med apparaten.
- Apparaten får användas av personer med nedsatt fysisk eller mental förmåga eller personer som saknar erfarenhet eller kunskap endast under förutsättning att de övervakas eller instrueras angående en säker användning av apparaten av en person med ansvar för deras säkerhet och om de förstår de faror som är förbundna med användningen.
- Koppla ur apparaten från eluttaget innan du börjar sätta samman, ta isär eller rengöra apparaten.
- Användaren måste följa gällande säkerhetsföreskrifter i det land apparaten används, utöver regler som fastställs av vanligt sunt förnuft och föreskrifterna i denna bruksanvisning.
- För att säkerställa att apparaten fungerar korrekt och att dess specifikationer förblir oförändrade över tid rekommenderar vi att användaren kontrollerar att miljövillkoren är korrekta (rumstemperaturen ska ligga mellan 5 och 35 °C). Vi avråder från att använda apparaten på platser där man använder vattenstrålar eller i utomhusmiljöer som utsätts för väderpåverkan som sol, regn, etc.
- När du packat upp apparaten ur emballaget, kontrollera att den är intakt och inte skadats.
- Ställ apparaten på ett stabilt underlag på en säker plats, på avstånd från värmekällor och utom räckhåll för barn.
- Det är inte tillåtet att ta bort de skydd/säkerhetsanordningar som finns på apparaten.
- Använd inte apparaten om den inte fungerar korrekt eller om strömsladd eller stickkontakt är skadade. Vi rekommenderar att i sådant fall söra för att strömsladden byts ut eller låter ett AUKTORISERAT SERVICECENTER kontrollera apparaten.
- Använd uteslutande tillbehör och reservdelar som typgodkänts av tillverkaren, för att undvika skador.
- Använd inte apparaten utomhus.
- Använd inte apparaten för någon annan typ av användning än den avsedd för ändamålet.
- Jordanslutningen är obligatorisk, liksom att systemet överensstämmer med gällande bestämmelser i installationslandet.
- Använd inte adaptrar med flera uttag och/eller förlängningssladdar.
- Använd inte apparaten barfota.
- Lämna inte apparaten påslagen i onödan. Dra ut kontakten från uttaget när apparaten inte används.
- Täck inte över öppningar, ventilationsspringor eller värmespridningsspringor. Fyll inte på vatten eller vätskor av något slag.

- För aldrig in skedar, gafflar eller andra redskap i pipen eller kaffebönornas behållare för att ta ut kaffe eller göra andra ingrepp när apparaten är i drift.
- Det åligger ägaren att kontrollera att maskinen installeras enligt acceptabla miljöförhållanden som inte utgör en fara för hälsan eller säkerheten för dem som använder maskinen.
- Om apparaten ska tas ur bruk rekommenderas det att göra den obrukbar genom att kapa kabeln efter det att kontakten har dragits ut ur uttaget.

2-2. AVSEDD ANVÄNDNING AV APPARATEN

Denna apparat är avsedd uteslutande för hemmabruk.

Den får inte användas:

- i kök avsedda för personal i affärer, på kontor och andra arbetsplatser;
- inom lantbruk/lantligt semesterboende;
- av kunder på hotell, motell eller andra liknande boende;
- på B&B (rum och frukost).

Vid felaktig användning förfaller alla former av garanti och tillverkaren fransäger sig allt ansvar för skador på personer och/eller föremål.

Nedanstående betraktas som felaktig användning:

- all användning som skiljer sig från den fastställda;
- ingrepp på apparaten som strider mot anvisningarna i denna bruksanvisning, all användning av apparaten efter manipulering med komponenter eller säkerhetsanordningar;
- användning av apparaten utomhus.

Det tillverkande företaget fransäger sig allt ansvar för skador på personer, djur eller föremål som orsakas av ingrepp på apparaten som utförts av personer som

inte är kvalificerade eller behöriga för det aktuella arbetet.

2-3. BORTSKAFFANDE



Uttjänta elektriska apparater får inte slängas tillsammans med hushållsavfall. Apparater med denna symbol lyder under det europeiska direktivet 2012/19/

EU. Uttjänta elektriska och elektroniska apparater ska bortskaffas separat från hushållsavfall

och lämnas in till en lämplig återvinningsstation. Genom att bortskaffa den uttjänta apparaten korrekt, undviker du miljöskador och hälsorisker för personer. För ytterligare information om bortskaffande av den uttjänta apparaten, kontakta de lokala myndigheterna, avfallshanteringskontoret eller affären där du köpte apparaten.

3. BESKRIVNING

3-1. BESKRIVNING AV PRODUKTEN

1. Lock till behållare
2. Behållare för kaffebönor
3. Reglering av malningsgrad
4. Display med pekskärm
5. Utmatningshåll för malet kaffe
6. Främre knapp för aktivering av malning
7. Justerbar klyka filterhållare
8. Flik för öppning/stängning av kaffebönornas behållare
9. Fästskruvar för behållare kaffebönor
10. Startbrytare
11. Visning av utmatningstid/koppar
12. Kontinuerlig utmatning
13. Flera koppar
14. Knapp för ökning
15. En kopp
16. Knapp för två koppar

BESKRIVNING	MODELL	
	LPGGRI01	
Spänning (V)	220/240	220
Frekvens (Hz)	50-60	60
Absorption (W)	310	
Varv per minut (rpm)*	1 350 (50 Hz) 1 630 (60 Hz)	
Produktionstakt (g/s)	1,2 - 1,6 (Espresso) 1,7 - 2,3 (Brygg)	
Tomvikt (Kg)	5,3	
Kapacitet uppsamlingskärl (g)	600	
Höjd (mm)	410	
Bredd (mm)	154	
Djup (mm)	230	

Ton: 60 s
Toff: 600 s

3-2. BLOCKERING BEHÅLLARE

Det är nödvändigt att montera kaffebönornas behållare (2) innan du sätter igång apparaten. Sätt i behållaren (2) i sitt säte (Fig. A), placera behållaren i linje med hålet och med skruven på apparatens baksida. Dra åt fästskruven (9) (Fig. B).

4. ANVÄNDNING

4-1. SÄTTA APPARATEN I DRIFT

Packa upp apparaten försiktigt och ta bort allt förpackningsmaterial och reklametiketterna

Innan du sätter igång apparaten är det nödvändigt att:

- Sätt i behållaren (2) i sitt säte (Fig. A), placera behållaren i linje med hålet och med skruven på apparatens baksida.
- Dra åt fästskruven (9) (Fig. B).
- Montera filterhållarens klyka (7) (Fig. E) på avsedd plats.
- Efter att apparaten har strömsatts,

dra roteringspiggen (3) vid behållarens botten (2) så att behållaren sitter på plats (Fig. C).

- Ta bort locket (1) på behållaren (2) och håll i kaffebönorna.
- Sätt på locket igen (1) och dra roteringspiggen (8) så att kaffebönorna kan passera.
- Det är nödvändigt att ställa in apparaten innan man sätter igång att mala, baserat på kaffeblandningen (mycket eller svagt rostat) och malningsgraden.
- Bestäm vilken kaffeblendning som ska användas (mycket eller svagt rostat).
- Bestäm malningsgrad.

4-2. FÖRSTA START AV APPARATEN

 När apparaten sätts på första gången gäller de inställningar som ställts in på fabriken. Nästa gång du sätter på apparaten gäller de inställningar som användes gången innan.

- Sätt på kaffekvarnen genom att trycka på startbrytaren (10).
- Vid uppstart laddar displayen ned den inbyggda programvaran och gör sig klar för utmatning.
- Välj antalet koppar som ska bryggas genom att på displayen trycka på knappen (15) för en kopp eller (16) för två koppar.
- Genom att trycka en gång (snabbt) på startknappen för malning (6), aktiveras kaffeutmatningen.

 För att garantera apparatens korrekta funktion ska du undvika att mala mer än 160 g kaffe per aktivering.

- Vid avslutat utmatning återgår malningstiden till det inställda värdet.

Antalet kaffekoppar (en eller två) ökar med 1.



Om du vill pausa automatisk utmatning före avslutad malningstid trycker du med filterhållaren på startknappen för malning (6):

- Tryck sedan återigen på knappen (6) för att återuppta utmatningen:
- Håll knappen (blinkar) för vald mängd kaffe intryckt för att avsluta utmatning. Malningstiden återgår till det inställda värdet.

4-3. DISPLAYENS FUNKTION

JUSTERING AV MALMÄNGD

Det går att justera utmatningstiden för malmängderna.

För att göra detta gör så här:

- Välj knappen (15) för en kopp eller (16) för två koppar och tryck på knapparna (13) och (14) för att öka eller minska utmatningstiden för den valda mängden kaffe.
- Ändringarna visas direkt på displayen.
- Alternativt, om knappen (13) eller (14) trycks in, ökar eller minskar tiden beroende på hur länge knappen trycks in.

KONTINUERLIG UTMATNING

- När du trycker samtidigt på knappen (15) för en kopp och (16) för två koppar visas symbolen (11) på displayen.
- Kontinuerlig utmatning varar högst 60 sekunder.
- För att avsluta kontinuerlig utmatning trycker du snabbt på knappen (14) för en kopp eller (15) för två koppar.
- Tryck samtidigt på knapp (13) och knapp (14) . När du släpper upp knapparna blockeras utmatningstiden. Knappen (13) och (14) kommer att vara släckta på displayen . Tryck

återigen på knappen (13) och knappen (14) förblir tända på displayen för att låsa upp funktionerna.

ANTAL KAFFEKOPPAR

När du sätter på apparaten tryck ner startknappen för malning (6) i 5 sekunder för att välja antal kaffekoppar:

- Knapp (15) för en kopp : tänds vid utmatning av en kopp;
- Knapp (16) för två koppar: tänds vid utmatning av två koppar;
- Knapp (15) för en kopp och knapp (16) för två koppar: tänds vid kontinuerlig utmatning.
- Endast valda knappar är tända på displayen och antalet koppar visas i följd i grupper om två och två. Till exempel: Om totalt antal koppar är 14 2536, visas siffrorna 14, 25 och 36 på displayen i två sekunder vardera. Efter det sista paret siffror uppstår en paus på 4 sekunder för att sedan fortsätta uppräknigen. Tryck på startknappen för malning (6) för att avsluta räkningen.

JUSTERING AV KONTRAST

- När du sätter på apparaten tryck ner startknappen för malning (6) och tryck därefter på knappen (13) eller knappen (14) för att aktivera justering av kontrast.
- Endast knappen (13) och knappen (14) förblir tända på displayen . Tryck på startknappen för malning (6) för att avsluta justering av kontrast.

4-4. MALNINGSINSTÄLLNINGAR

För att ändra malningsgraden:

- Vrid vredet (8) medurs för att få ett finmalet kaffe.
- Vrid vredet (8) moturs för att få ett grovmalet kaffe.



- Malningsinställningen ska utföras gradvis genom att mala en liten mängd kaffe varje gång vredet vrids lite.
- För användning av maskiner med hävarm eller professionella maskiner, rekommenderar Pavoni en finmalen nivå.



Det rekommenderas att inte vrida vredet ett varv med stillastående motor.

4-5. JUSTERING AV FILTERHÅLLARENS KLYKA

- Det går att ändra höjden för filterhållarens klyka.
- Montera filterhållarens klyka (7) (Fig. E) på avsedd plats.
- Lossa fästskruven på filterhållarens klyka (7) med en skruvmejsel. Lossa inte fästskruven helt.
- Hög eller sänk klykan för att justera den så att den passar till måtten på filterhållaren.
- När du valt korrekt läge, dra åt fästskruven på klykan (7).



Klykan passar för alla filterhållare tillgängliga på marknaden.

5. RENGÖRING OCH UNDERHÅLL



Koppla från apparaten från strömförsörjningen innan du utför något rengöringsarbete eller underhåll. Dra inte i strömledaren eller i själva apparaten för att dra ut kontakten ur vägguttaget.



Utförande av underhålls- och rengöringsarbete måste utföras av specialiserad personal godkänd av tillverkaren.



Gör inga provisoriska reparationer och använd inte reservdelar som inte är original.

5-1. RENGÖRING

- Säkerställ att uppsamlingskärlet är tomt och aktivera därefter malningen för att ta bort eventuella kafferester från kvarnen.
- Säkerställ att apparaten är bortkopplad från strömförsörjningen innan du utför något rengöringsarbete eller underhåll.

5-2. RENGÖRING AV UPPSAMLINGSKÄRL

- Efter det att uppsamlingskärlet har tömts, ta ut det ur apparaten och rengör insidan med vatten och neutralt rengöringsmedel. Se till att den feta beläggningen från kaffebönorna tas bort.
- Skölj av och torka kärlet noggrant.
- Rengör plastlocket på samma sätt.



Vi rekommenderar att apparaten rengörs minst en gång i veckan.

5-3. RENGÖRING AV MALVERKET

- Ta bort locket och öppna den övre kvarnhållaren.
- Rengör kvarnarna och apparatens invändiga delar med en borste eller en torr trasa. Dammsug eller blås av med tryckluft om det behövs. Sätt tillbaka den övre kaffekvarnen och locket och för in uppsamlingskärlet.
- För en fullständig sanering av malverket kan du använda rengöringstabletter för kaffekvarnar, tillgängliga på marknaden.



Alla rengöringsmedels- och saneringsprodukter som används måste vara godkända för livsmedelsbruk.

5-4. RENGÖRING AV HÖLJE

• För att rengör höljet från rester av kaffe eller smuts, använd en trasa som är fuktig. Undvik användning av rengöringsmedel eller material med slipande effekt.

5-5. UNDERHÅLL

För att säkerställa att apparaten fungerar korrekt kontrollera och byt eventuellt ut kvarnarna efter 250 kg malt kaffe. Koppla bort apparaten från strömförsörjningen och ta bort behållaren för kaffeböner innan du utför något underhåll på kvarnarna. Lossa på skruven på locket och de nedre skruvarna som fäster den övre kvarnhållaren. Rengör kvarnarna med en borste eller en torr trasa. Dammsug eller blås av med tryckluft om det behövs.



Underhåll av apparaten måste utföras av specialiserad personal godkänd av tillverkaren.



Gör inga provisoriska reparationer och använd inte reservdelar som inte är original.

6. ORSAKER TILL FELFUNKTION OCH ANOMALIER

PROBLEM	ORSAK	LÖSNING
Apparaten startar inte	<ol style="list-style-type: none">1. Sätt i kontakten i eluttaget2. Kontrollera strömsladden	<ol style="list-style-type: none">1. Sätt i kontakten i eluttaget2. Kontrollera strömsladden
Apparaten fungerar men det malda kaffet kommer inte ut	<ol style="list-style-type: none">1. Kaffebönor saknas i den tillhörande behållaren2. blockerade kvarnar3. Främmande objekt inuti kvarnarna	<ol style="list-style-type: none">1. Fyll behållaren med kaffebönor2. Reglera kaffekvarnen till en grövre malningsgrad3. Kontakta ett auktoriserat servicecenter
Inställningen av malningsnivån verkar vara felaktig eller svår att utföra	Utslitna kvarnar	Kontakta ett SERVICECENTER

МОДЕЛЬ LPGGRI01

Уважаемый покупатель!

Благодарим вас за покупку изделия нашего производства, изготовленного с применением новейших технологий. Чтобы достичь наилучших рабочих характеристик и обеспечить длительную и надежную работу аппарата, строго соблюдайте простые действия по его правильной эксплуатации в соответствии с основными правилами безопасности, указанными в настоящем руководстве. При обнаружении неисправностей вы всегда можете обратиться в сеть сервисных центров, работники которых окажут вам необходимую помощь.

СИСТЕМА СИМВОЛОВ В ИНСТРУКЦИЯХ

В важных предупреждениях приводятся данные символы. Необходимо всегда соблюдать их.



Внимательно ознакомьтесь с руководством перед тем, как вводить аппарат в эксплуатацию.



Внимание! Особо важные и/или опасные операции.



Полезная для эксплуатации аппарата информация.



Рекомендации.



Операции, которые могут быть выполнены пользователем.



Работы, которые должны осуществляться исключительно квалифицированным специалистом.

Кофемолка LPGGRI01 была разработана и изготовлена с особым вниманием для обеспечения ее качества, безопасности и надежности во времени. Для сохранения рабочих характеристик кофемолки LPGGRI01 строго соблюдайте указания из настоящего руководства.

ОГЛАВЛЕНИЕ

1. ВВЕДЕНИЕ	84
1-1. ВВЕДЕНИЕ	84
2. МЕРЫ ПРЕДОСТОРОЖНОСТИ	84
2-1. МЕРЫ ПРЕДОСТОРОЖНОСТИ	84
2-2. НАЗНАЧЕНИЕ ПРИБОРА	86
2-3. УТИЛИЗАЦИЯ	86
3. ОПИСАНИЕ	87
3-1. ОПИСАНИЕ ИЗДЕЛИЯ	87
3-2. БЛОКИРОВКА ВОРОНКИ	87
4. ИСПОЛЬЗОВАНИЕ	87
4-1. ЗАПУСК АППАРАТА	87
4-2. ВКЛЮЧЕНИЕ ПРИБОРА	88
4-3. ФУНКЦИОНИРОВАНИЕ ДИСПЛЕЯ	88
4-4. НАСТРОЙКА ПОМОЛА	89
4-5. РЕГУЛИРОВКА ВИЛКИ ДЕРЖАТЕЛЯ ФИЛЬТРА	89
5. ЧИСТКА И ОБСЛУЖИВАНИЕ	90
5-1. ЧИСТКА	90
5-2. ЧИСТКА ВОРОНКИ	90
5-3. ЧИСТКА СИСТЕМЫ ПОМОЛА	90
5-4. ОЧИСТКА КОРПУСА	90
5-6. ОБСЛУЖИВАНИЕ	91
6. ПРИЧИНЫ НЕИСПРАВНОСТЕЙ ИЛИ СБОЕВ В РАБОТЕ	91

1. ВВЕДЕНИЕ

1–1. ВВЕДЕНИЕ

Настоящее руководство является неотъемлемой частью прибора. Внимательно прочитайте его и бережно храните для будущих просмотров на протяжении всего срока службы прибора.

В случае утери или повреждения руководства запросите новый экземпляр в уполномоченном СЕРВИСНОМ ЦЕНТРЕ.

В руководстве содержится информация о правильной эксплуатации, об очистке и обслуживании кофемолки-дозатора, а также предоставляются указания относительно остаточных рисков и различных операций, которые должны выполняться с особым вниманием.

В руководстве отражен технологический уровень, существующий на момент его выпуска; производитель оставляет за собой право вносить все необходимые технические изменения в свою продукцию и обновлять руководства без обязательного пересмотра предыдущих версий.

LA PAVONI S.p.A. снимает с себя всякую ответственность за возможный ущерб, который может быть прямым или косвенным образом нанесен людям или имуществу по следующим причинам:

- несоблюдение всех предписаний действующих требований безопасности;
- неправильная установка;
- сбой в питании;
- неправильная эксплуатация или использование кофемолки-дозатора не по назначению;
- эксплуатация с нарушением

инструкций из настоящего руководства;

- серьезные недостатки в обслуживании;
- внесение изменений в прибор или любые иные неуполномоченные операции;
- использование неоригинальных или не предназначенных для данной модели запчастей;
- полное или частичное несоблюдение инструкций;
- исключительные события.

2. МЕРЫ ПРЕДОСТОРОЖНОСТИ

2–1. МЕРЫ ПРЕДОСТОРОЖНОСТИ

Поскольку прибор питается от электроэнергии, необходимо соблюдать следующие правила безопасности:

- Не прикасайтесь к вилке мокрыми руками.
- Проверьте, чтобы используемая розетка всегда была легкодоступной, поскольку только так при возникновении потребности можно без проблем вынуть из нее вилку.
- Для отсоединения вилки от розетки беритесь непосредственно за вилку. Никогда не тяните за кабель, чтобы предотвратить его повреждение.
- При появлении неисправностей не пытайтесь самостоятельно устранить их. Выключите прибор, выньте вилку из розетки и обратитесь в уполномоченный сервисный центр.
- Чтобы предупредить любой риск, в случае повреждения вилки или кабеля связывайтесь со службой техподдержки для ее/его замены.
- Не погружайте прибор в воду.
- Внимание! Перед очисткой прибора

-
- выньте вилку из розетки.
- Следите за тем, чтобы кабель питания не свисал с края стола или другой мебели и не соприкасался с нагретыми поверхностями.
 - Храните упаковочный материал (полиэтиленовые пакеты, пенополистирол) в недоступном для детей месте.
 - Не ставьте прибор в нагретую духовку, на электрические или газовые плиты или рядом с ними.
 - Проверьте, чтобы внутри кофемолки не было посторонних предметов.
 - Перед тем как заменить принадлежности или приблизиться к движущимся во время работы частям, выключите или отсоедините прибор от сети электропитания.
 - Проверьте, чтобы напряжение и частота электросети соответствовали значениям, приведенным на табличке данных прибора.
 - Убедитесь в том, что электрическая мощность совпадает с указанной на табличке данных.
 - Если вилка прибора не подходит к розетке, обратитесь к квалифицированному персоналу для замены розетки на подходящую.
 - Данный прибор не предназначен для использования детьми.
 - Держите прибор и его кабель в недоступном для детей месте.
 - Не разрешайте детям играть с прибором.
 - Прибором могут пользоваться люди с ограниченными физическими, сенсорными или умственными способностями либо без опыта и должных знаний, но только если они находятся под контролем ответственного за них лица или получили от него информацию о безопасной эксплуатации прибора и знают о связанных с ним опасностях.
 - Необходимо отсоединять прибор от сети электропитания перед выполнением любых операций по монтажу, демонтажу и очистке.
 - Пользователь должен соблюдать требования безопасности, действующие в стране эксплуатации прибора, а также правила, диктуемые здравым смыслом, и предписания из настоящего руководства.
 - Для обеспечения правильной работы прибора и сохранения его характеристик во времени рекомендуется проверить наличие надлежащих условий окружающей среды (температура в помещении должна находиться в пределах от 5 до 35 °C), не эксплуатировать прибор в местах, где используются струи воды, или снаружи, где он может подвергаться воздействию атмосферных факторов (солнце, дождь и т. д.).
 - Вынув кофемолку из упаковки, проверьте ее целостность и отсутствие повреждений.
 - Расположите прибор в надежном и недоступном для детей месте, на прочном основании, вдали от источников тепла.
 - Запрещается снимать защитные приспособления и/или предохранительные устройства с прибора.
 - Не используйте прибор, если он работает неправильно или поврежден кабель питания либо вилка; рекомендуется обратиться в уполномоченный СЕРВИСНЫЙ ЦЕНТР для их замены или проверки прибора.
 - Во избежание повреждений

используйте только принадлежности или запчасти, утвержденные производителем.

- Запрещается использовать прибор снаружи.
- Используйте прибор только по предусмотренному назначению.
- Прибор обязательно должен иметь заземление, а также отвечать требованиям нормативов, действующих в стране установки.
- Не рекомендуется использовать переходники, блоки электророзеток и/или удлинители.
- Не используйте прибор с босыми ногами.
- Не оставляйте прибор включенным без надобности. Вынимайте вилку из розетки, если прибор не используется.
- Не загромождайте отверстия или вентиляционные/теплоотводящие щели и не вливайте в них воду и любого рода жидкости.
- Если прибор работает, никогда не просовывайте в носик или в воронку для кофейных зерен ложки, вилки или другие инструменты для забора кофе или других действий.
- Владелец прибора отвечает за контроль его установки в допустимых условиях окружающей среды, не создающих риска для здоровья или безопасности людей, пользующихся им.
- Если принято решение больше не использовать данный тип прибора, рекомендуется вывести его из рабочего состояния. Для этого выньте вилку из розетки и отрежьте кабель питания.

2-2. НАЗНАЧЕНИЕ ПРИБОРА

Данный прибор предназначен исключительно для домашнего использования.

Кроме того, прибор нельзя использовать:

- в рабочих кухнях для сотрудников в магазинах, в офисах и других рабочих помещениях;
- на фермах/в агротуристических отелях;
- в гостиницах, мотелях и жилых резиденциях гостями и клиентами;
- в структурах «V&V».

Использование не по назначению ведет к утрате любой гарантии, при этом производитель освобождается от любой ответственности за причиненный людям ущерб и/или повреждение имущества.

Использованием не по назначению считается:

- любое применение, отличающееся от заявленного;
- выполнение любых работ на приборе, не предусмотренных настоящим руководством, любое применение после несанкционированного вскрытия компонентов или предохранительных устройств;
- эксплуатация прибора на открытом воздухе.

Изготовитель снимает с себя любую ответственность за травмы людей или животных, а также за материальный ущерб из-за обслуживания прибора некомпетентными или неуполномоченными лицами.

2-3. УТИЛИЗАЦИЯ



Электрические приборы не должны утилизироваться вместе с бытовыми отходами.

На приборы с данным символом распространяется действие европейской директивы 2012/19/UE. Электрические и электронные приборы должны утилизироваться отдельно от бытовых отходов.

Сдавайте их в специальные государственные центры. Правильная утилизация отслужившего срок прибора позволит предотвратить ущерб окружающей среде и здоровью людей. Для получения более подробной информации по утилизации аппарата обращайтесь в муниципальные органы, в центр по утилизации или в магазин, в котором вы его приобрели.

3. ОПИСАНИЕ

3-1. ОПИСАНИЕ ИЗДЕЛИЯ

1. Крышка воронки
2. Воронка для кофейных зерен
3. Ручка регулировки помола
4. Сенсорный дисплей
5. Раздаточный носик
6. Кнопка активации фронтального помола
7. Регулируемая вилка для держателя фильтра
8. Язычок для открытия/закрытия бункера для кофейных зерен
9. Винт крепления воронки для кофейных зерен
10. Выключатель
11. Дисплей для показа времени раздачи/подсчета порций
12. Непрерывный режим раздачи
13. Кнопка уменьшения
14. Кнопка увеличения
15. Кнопка одной порции
16. Кнопка двойной порции

ОПИСАНИЕ	МОДЕЛЬ	
	LPGGR101	
Напряжение (В)	220/240	220
Частота (Гц)	50-60	60
Потребление (Вт)	310	
Обороты в минуту (об/мин)*	1350 (50 Гц)	1630 (60 Гц)

Производительность (г/с)	1,2-1,6 (Эспрессо) 1,7-2,3 (Брю)
Собственный вес (кг)	5,3
Вместимость воронки (г)	600
Высота (мм)	410
Ширина (мм)	154
Глубина (мм)	230

Ton: 60 с
Toff: 600 с

3-2. БЛОКИРОВКА ВОРОНКИ

Перед запуском прибора необходимо установить воронку (2) для кофейных зерен.

Вставьте воронку (2) в соответствующее гнездо (Рис. А). При этом отверстие должно находиться на одной оси с винтом, расположенным с задней стороны прибора. Заверните крепежный винт (9) (Рис. В).

4. ИСПОЛЬЗОВАНИЕ

4-1. ЗАПУСК АППАРАТА

Аккуратно распакуйте прибор, уберите весь упаковочный материал и рекламные этикетки.

Перед вводом в работу выполните следующее:

- Вставьте воронку (2) в соответствующее гнездо (Рис. А). При этом отверстие должно находиться на одной оси с винтом, расположенным с задней стороны прибора.
- Заверните крепежный винт (9) (Рис. В).
- Вставьте вилку для держателя фильтра (7) (Рис. Е) в соответствующее гнездо.
- После подключения прибора к

электричеству потяните за язычок (3) у основания воронки для кофейных зерен (2), чтобы закрыть ее (Рис. С).

- Снимите крышку (1) с воронки (2) и засыпьте в нее кофейные зерна.
- Верните на место крышку (1) и потяните за язычок (8), чтобы обеспечить проход зерен.
- Перед началом эксплуатации прибора необходимо настроить его под купаж кофе (степень обжарки) и степень его помола.
- Определите тип купажа (степень обжарки).
- Установите степень помола.

4-2. ВКЛЮЧЕНИЕ ПРИБОРА

 При первом включении прибора его параметры будут настроены на значения по умолчанию. Во время последующих запусков активируются настройки, действовавшие на момент последнего выключения.

- Включите кофемолку, нажав на выключатель (10).
- При включении прибора на дисплее отображается прошивка и он подготавливается к режиму раздачи.
- Выберите дозу, нажав на дисплее на кнопку одной порции (15) или двойной порции (16).
- При быстром однократном нажатии кнопки запуска помола (6) активируется раздача кофе.

 Для обеспечения правильной работы прибора не превышайте 160 г молотого кофе за активацию.

- После раздачи время помола устанавливается на заданное значение. Счетчик порций (одиночных или двойных) увеличивается на 1.



Для приостановки автоматической раздачи до завершения времени помола нажмите на держатель фильтра и кнопку запуска помола (6):

- Снова нажмите на кнопку (6), чтобы восстановить раздачу на остающееся время.
- Удерживайте нажатой кнопку выбранной порции (мигает) для остановки раздачи. Время помола устанавливается на заданное значение.

4-3. ФУНКЦИОНИРОВАНИЕ ДИСПЛЕЯ

НАСТРОЙКА ПОРЦИЙ







Можно настроить время подачи молотой порции кофе.

Для этого выполните следующее:

- Выберите кнопку одной порции (15) или двойной порции (16), а затем нажмите на кнопки (13) и (14), чтобы увеличить или уменьшить время подачи выбранной порции.
- Изменения показываются непосредственно на дисплее.
- В качестве альтернативы, нажимайте кнопку (13) или (14) в течение нескольких секунд, чтобы время увеличивалось или уменьшалось на время нажатия кнопки.

РАЗДАЧА В НЕПРЕРЫВНОМ РЕЖИМЕ

- При одновременном нажатии кнопки одной порции (15) или двойной порции (16) на дисплее появляется символ (11).
- Максимальная продолжительность раздачи в непрерывном режиме составляет 60 секунд.

- Чтобы выйти из этого режима, нажимайте несколько секунд кнопку одной (14) или двойной дозы (15).
- Одновременно нажмите на кнопки (13)  и (14) . При их отпускании блокируется регулировка времени раздачи порций. Кроме того, на дисплее затемнятся кнопки (13)  и (14) . Снова нажмите на обе кнопки (13)  и (14)  для разблокирования функций.



ПОДСЧЕТ ПОРЦИЙ



При включении прибора нажмите на 5 секунд кнопку запуска помола (6), а затем выберите один из двух видов подсчета следующим образом:

- Посредством кнопки одной порции (15) : доступ к подсчету розданных одиночных порций.
- Посредством кнопки двойной порции (16) : доступ к подсчету розданных двойных порций.
- Посредством кнопки одной порции (15)  и кнопки двойной порции (16) : доступ к подсчету розданных непрерывных порций.
- На дисплее останутся гореть только выбранные кнопки, и будут последовательно, по два, показываться номера количества порций. Например, если общее количество порций равно 142536, на дисплее в течение 2 секунд будет показываться каждая из пар цифр 14, 25 и 36. После показа последней пары выдерживается пауза 4 секунды, а затем снова начинается показ цифр с самого начала. Для выхода из режима подсчета нажмите на кнопку активации помола (6).

НАСТРОЙКА КОНТРАСТНОСТИ

- При включении прибора нажмите на кнопку запуска помола (6), а

затем на кнопку (13)  или (14)  для перехода к странице настройки контрастности.

- На дисплее останутся гореть только кнопки (13)  и (14) . Чтобы выйти со страницы настройки контрастности, нажмите на кнопку активации помола (6).

4-4. НАСТРОЙКА ПОМОЛА

Для изменения степени помола:

- Поверните ручку (8) по часовой стрелке, чтобы получить более мелкий помол.
- Поверните ручку (8) против часовой стрелки, чтобы получить более крупный помол.



- Настройка помола должна выполняться постепенно, смалывая немного кофе за каждое небольшое вращение ручки.
- В случае левверных или полупрофессиональных кофемашин компания Pavoni рекомендует устанавливать более мелкую степень помола.



Не рекомендуется вращать ручку на один оборот при выключенном двигателе.

4-5. РЕГУЛИРОВКА ВИЛКИ ДЕРЖАТЕЛЯ ФИЛЬТРА

- Можно изменить высоту вилки держателя фильтра.
- Вставьте вилку для держателя фильтра (7) (Рис. Е) в соответствующее гнездо.
- При помощи отвертки отверните крепежный винт вилки держателя фильтра (7). Не отворачивайте винт до конца.
- Поднимите или опустите вилку, чтобы подогнать ее под размеры

держателя фильтра.

- Найдя правильное положение, затяните крепежный винт вилки (7).

 Вилка подходит под любой тип встречающихся на рынке держателей фильтра.

5. ЧИСТКА И ОБСЛУЖИВАНИЕ

 Перед чисткой и обслуживанием прибора отсоедините его от сети электропитания. Не тяните за кабель питания или сам прибор, чтобы извлечь вилку из розетки.

 Чистку и обслуживание должны выполнять квалифицированные работники, уполномоченные изготовителем.

 Не импровизируйте ремонт, не выполняйте рискованных операций и не используйте неоригинальные запчасти.

5-1. ЧИСТКА

- Проверьте, чтобы воронка была пустой, а затем нажмите на кнопку помолы для удаления возможных остатков кофе из жернова.
- Перед очисткой и обслуживанием отключите подачу электропитания на прибор.

5-2. ЧИСТКА ВОРОНКИ

- Удалите все кофе из воронки, снимите ее с прибора и промойте изнутри водой и нейтральным мылом, чтобы убрать маслянистый налет, который оставляют кофейные зерна.
- Промойте и насухо вытрите воронку.

- Повторите эти же действия с пластмассовой крышкой.

 Рекомендуется выполнять чистку не реже одного раза в неделю.

5-3. ЧИСТКА СИСТЕМЫ ПОМОЛА

- Снимите крышку и откройте верхний держатель жерновов.
- После этого очистите жернова и другие внутренние компоненты кистью или сухой ветошью. При необходимости используйте пылесос или струю сжатого воздуха. Установите на место верхний держатель жерновов и крышку, а затем вставьте воронку.
- Для улучшения гигиенических условий прибора используйте моющие таблетки для кофемолок, которые можно найти в продаже.

 Вышеуказанные операции должны выполняться с применением средств, пригодных для контакта с продуктами питания.

5-4. ОЧИСТКА КОРПУСА

- Чтобы удалить с корпуса остатки кофе и грязи используйте влажную ветошь. Не очищайте корпус абразивными моющими средствами и материалами.

5-5. ОБСЛУЖИВАНИЕ

Для обеспечения исправной работы прибора проверяйте и при необходимости заменяйте жернова после помола 250 кг кофе. Чтобы перейти к обслуживанию прибора, отключите его от электросети и снимите воронку для кофейных зерен. После этого отверните винт, расположенный на крышке, и винты, крепящие верхний держатель жерновов. Очищайте жернова

щеткой или сухой ветошью. При необходимости используйте пылесос или струю сжатого воздуха.



Обслуживание должно выполняться только квалифицированным персоналом, уполномоченным изготовителем.



Не импровизируйте ремонт, не выполняйте рискованных операций и не используйте неоригинальные запчасти.

6. ПРИЧИНЫ НЕИСПРАВНОСТЕЙ ИЛИ СБОЕВ В РАБОТЕ

НЕИСПРАВНОСТЬ	ПРИЧИНА	СПОСОБ УСТРАНЕНИЯ
Прибор не включается	<ol style="list-style-type: none">1. Вставьте вилку в розетку.2. Проверьте кабель питания.	<ol style="list-style-type: none">1. Вставьте вилку в розетку.2. Проверьте кабель питания.
Прибор работает, но не выходит смолотый кофе	<ol style="list-style-type: none">1. В воронке нет кофейных зерен2. Жернова расположены впритык3. Посторонний предмет между жерновами	<ol style="list-style-type: none">1. Засыпьте кофейные зерна в воронку.2. Отрегулируйте кофемолку на более крупный помол.3. Обратитесь в уполномоченный сервисный центр.
Настройка степени помола неправильная или выполняется с затруднением	Изношенные жернова	Обратитесь в СЕРВИСНЫЙ ЦЕНТР.

Brugsanvisninger

MODEL LPGGRI01

Kære kunde,

Tak for at have købt et af vores produkter, som er fremstillet i overensstemmelse med den seneste teknologiske udvikling. Ved nøje at følge de enkle handlinger, der vedrører korrekt anvendelse af vores produkt, i overensstemmelse med de væsentlige sikkerhedskrav, der er angivet i denne manual, vil du opnå maksimal ydelse og opleve dette produkts bemærkelsesværdige pålidelighed gennem årene. Hvis du oplever uregelmæssigheder i funktionen, kan du altid regne med det tilgængelige netværk af servicecentre.

SYMBOLER ANVENDT I DENNE VEJLEDNING

Vigtige advarsler er angivet med følgende symboler. Det er yderst vigtigt at overholde disse advarsler.



Læs brugsanvisningen omhyggeligt før ibrugtagning.



Advarsel! Særligt vigtige og/eller farlige operationer.



Oplysninger (nyttige til brug af maskinen).



Forslag.



Indgreb, der kan udføres af brugeren.



Indgreb, der udelukkende må udføres af en kvalificeret tekniker.

Kaffekværnen LPGGRI01 er designet og fremstillet grundigt for at sikre høj kvalitet, sikkerhed og pålidelighed over tid.

Vi anbefaler nøje at følge instruktionerne i denne brugsanvisning for at bevare LPGGRI01-kværnens præstationer.

INDHOLDSFORTEGNELSE

1. INTRODUKTION TIL MANUALEN	94
1-1. INTRODUKTION	94
2. BEMÆRKNINGER	94
2-1. SIKKERHEDSANVISNINGER	94
2-2. TILSIGTET BRUG AF MASKINEN	96
2-3. BORTSKAFFELSE	96
3. BESKRIVELSE	96
3-1. BESKRIVELSE AF PRODUKTET	96
3-2. FASTLÅS BEHOLDER	96
4. BRUG	97
4-1. IBRUGTAGNING AF APPARATET	97
4-2. TÆND MASKINEN	97
4-3. DISPLAYETS FUNKTION	97
4-4. REGULÉR MALING	98
4-5. REGULERING AF FILTERHOLDERGAFFEL	98
5. RENGØRING OG VEDLIGEHOLDELSE	99
5-1. RENGØRING	99
5-2. RENGØRING AF TRAGT	99
5-3. RENGØRING AF KVÆRN	99
5-4. RENGØRING AF DEN UDVENDIGE STRUKTUR	99
5-5. VEDLIGEHOLDELSE	99
6. ÅRSAGER TIL FUNKTIONSFEJL OG ANOMALIER	100

1. INTRODUKTION TIL MANUALEN

1-1. INTRODUKTION

Denne brugsanvisning er en integreret del af kværnen, den skal læses omhyggeligt og altid være tilgængelig til læsning; den skal opbevares i hele apparatets levetid.

I tilfælde af tab eller forringelse kan man anmode om en ny manual fra et autoriseret SERVICECENTER.

Manualen indeholder oplysninger om korrekt brug af kværnen, rengøring og vedligeholdelse og giver vigtige indikationer til udførelse af indgreb, der skal udføres med særlig opmærksomhed og om eventuelle resterende risici.

Manualen afspejler den teknologiske udvikling på skrivetidspunktet; producenten forbeholder sig retten til at foretage alle nødvendige tekniske ændringer på produkterne og til at opdatere manualerne uden forpligtelse til også at gennemgå tidligere versioner.

LA PAVONI S.p.A. frasiger sig ethvert ansvar for enhver skade, der direkte eller indirekte kan påføres mennesker eller ting som konsekvens af:

- manglende overholdelse af alle bestemmelserne i de nuværende sikkerhedsstandarder;
- forkert installation;
- strømforsyningsfejl;
- utilsigtet eller forkert brug af kværnen;
- brug, der ikke er i overensstemmelse med specifikationerne i denne manual;
- alvorlige mangler i vedligeholdelse;
- ændringer på apparatet eller enhver uautoriseret indgrebet;
- brug af uoriginale eller ikke-specifikke reservedele til modellen;
- manglende eller delvis overholdelse af instruktionerne;
- ekstraordinære hændelser.

2. BEMÆRKNINGER

2-1. SIKKERHEDSANVISNINGER

Da apparatet bruger elektricitet, er det nødvendigt at overholde følgende sikkerhedsanvisninger:

- Rør aldrig ved stikket med våde hænder.
- Sørg for, at det anvendte stik altid er frit tilgængeligt, så det er muligt at trække det ud, hvis nødvendigt.
- Tag fat om stikket, når du trækker det ud af stikkontakten. Undgå at trække i ledningen, da det vil kunne beskadige den.
- Forsøg ikke selv at reparere apparatet, hvis det går i stykker. Sluk apparatet, tag stikket ud af stikkontakten, og kontakt et servicecenter.
- Hvis stikket eller ledningen bliver beskadiget, bør det/den kun udskiftes af et servicecenter for at forebygge enhver risiko.
- Apparatet må ikke dypes i vand.
- Vigtigt: Tag stikket ud inden rengøring.
- Lad ikke ledningen dingle fra kanten af bordet eller en anden overflade, og lad den ikke komme i berøring med varme overflader.
- Opbevar emballagematerialet (plastikposer, ekspansiv polystyren) uden for børns rækkevidde.
- Anbring aldrig apparatet ovenpå eller i nærheden af et el- eller gaskomfur eller en varm ovn.
- Kontrollér, at der ikke er fremmedlegemer inden i kaffekværnen.
- Sluk for apparatet og kobl det fra strømforsyningen, inden du skifter tilbehør eller nærmer dig dele, der bevæger sig under brug.
- Kontrollér, at el-nettets frekvens og spænding svarer til dem, der er angivet på apparatets datamærkat.

- Sørg for, at den elektriske strøm passer med det, der er angivet på datamærkatens.
- Hvis maskinens stik ikke passer til stikkontakten, skal du lade en fagmand udskifte stikkontakten, så den passer til maskinen.
- Denne maskine må ikke bruges af børn.
- Hold apparatet og ledningen utilgængelige for børn.
- Børn må ikke lege med apparatet.
- Apparatet må anvendes af personer med nedsatte fysiske, sensoriske eller mentale evner, eller med manglende erfaring og viden, hvis de er under opsyn eller instrueret i sikker brug af apparatet af en person, der har ansvaret for deres sikkerhed, og hvis de er opmærksomme på farerne, som er forbundet hermed.
- Afbryd apparatet fra strømstikket inden afmontering, montering og rengøring.
- Brugeren skal overholde de gældende sikkerhedsstandarder i det land, hvor apparatet bruges, samt bruge sin sunde fornuft og overholde forskrifterne i denne manual.
- For at garantere, at apparatet fungerer korrekt og bevare dets egenskaber over tid, anbefales det at kontrollere for rigtige miljøforhold, (omgivelsestemperaturen skal være mellem 5 °C og 35 °C), og undgå at bruge apparatet på steder, hvor der bruges vandstråler eller udendørs, hvor det udsættes for vejrliget (sol, regn osv.).
- Når kaffekværnen er pakket ud af emballagen, skal man sikre sig, at den er intakt og ikke er blevet beskadiget.
- Placer apparatet et sikkert sted, på et solidt underlag, væk fra varmekilder og uden for børns rækkevidde.
- Det er forbudt at fjerne afskærmninger og/eller sikkerhedsanordninger, som findes på apparatet.
- Brug ikke apparatet, hvis det ikke fungerer korrekt, eller hvis netledningen eller stikket er blevet beskadiget; Det anbefales at udskifte strømkablet eller, at få apparatet kontrolleret af et autoriseret SERVICECENTER.
- Brug kun tilbehør eller reservedele, der er godkendt af producenten for at undgå skader.
- Brug ikke apparatet i det fri.
- Brug ikke apparatet til anden brug end den, det er fremstillet til.
- Det er obligatorisk at have en jordforbindelse, ligesom systemet skal være i overensstemmelse med de gældende regler i installationslandet.
- Brug af adaptere med flere stik og/eller forlængerledninger frarådes.
- Brug ikke apparatet med bare fødder.
- Lad ikke apparatet være unødvendigt tilsluttet strømforsyningen. Tag stikket ud af stikkontakten, når apparatet ikke er i brug.
- Undgå at blokere ventilations- eller varmeafledningsåbningerne eller -rillerne, og hæld ikke vand eller væsker af nogen art i apparatet.
- Mens apparatet er i drift, må du aldrig sætte skeer, gafler eller andre redskaber ned i tuden eller kaffebønnebeholderen for at tage noget ud eller foretage indgreb.
- Ejeren er ansvarlig for at kontrollere, at maskinen er installeret i acceptable miljøforhold, der ikke skaber fare for sundheden eller sikkerheden for dem, der bruger maskinen.
- Hvis du beslutter ikke længere at bruge et apparat af denne type, anbefales det at gøre det udriftsdygtigt; efter at have taget stikket ud af stikkontakten, bør du klippe elledningen over.

2-2. TILSIGTET BRUG AF MASKINEN

Dette apparat er udelukkende beregnet til husholdningsbrug.

Desuden må det ikke anvendes:

- i personalekøkkener i forretninger, kontorer og andre arbejdsmiljøer;
- i bondegårdsferieboliger og lign.;
- af kunder på hoteller, moteller og beboelsesområder;
- i bed & breakfast.

Enhver form for garanti bortfalder i tilfælde af utilsigtet brug, og producenten frasiger sig ethvert ansvar for skader på mennesker og/eller ting.

Følgende betragtes som utilsigtet brug:

- enhver anden brug end den tilsigtede;
- ethvert indgreb på apparatet, der ikke er i henhold til indikationerne i denne manual, enhver brug efter manipulation med komponenter eller sikkerhedsanordninger;
- brug ikke apparatet udendørs.

Producenten fraskriver sig ethvert ansvar for skader på ting, mennesker eller dyr forårsaget af enhver indgriben på apparatet af ukvalificerede eller uautoriserede personer.

2-3. BORTSKAFFELSE



Elektriske apparater må ikke bortskaffes med almindeligt husholdningsaffald. Apparater, med dette symbol er underlagt det europæiske direktiv

2012/19/EU. Alle kasserede elektriske og elektroniske apparater skal bortskaffes separat fra husholdningsaffald ved at levere dem til myndighedernes specielle centre. Ved korrekt bortskaffelse af det kasserede apparat undgår man miljøskader og risici for menneskers sundhed. For yderligere oplysninger om bortskaffelse af det kasserede apparat bør man kontakte den kommunale myndighed, bortskaffelseskontoret eller butikken, hvor apparatet blev købt.

3. BESKRIVELSE

3-1. BESKRIVELSE AF PRODUKTET

1. Låg til beholder
2. Kaffebønnebeholder
3. Reguleringsknap til malingsgrad
4. Touchscreen-display
5. Udledningmundstykke
6. Start kværn-knap foran
7. Regulerbar filterholdergaffel
8. Åbnings-/lukningsflig på kaffebønnebeholder
9. Fastgøringskrue til kaffebønnebeholder
10. Tænd-/slukkontakt
11. Viser udledningstid/dosisstæller
12. Kontinuerlig udledning aktiv
13. Reduceringsknap
14. Forøgelsesknop
15. Enkelt dosis-knap
16. Dobbelt dosis-knap

BESKRIVELSE	MODEL	
	LPGRI01	
Spænding (V)	220/240	220
Frekvens (Hz)	50-60	60
Absorbering (W)	310	
Omdrejninger pr. minut (rpm)*	1350 (50 Hz) 1630 (60 Hz)	
Produktivitet (g/s)	1,2 - 1,6 (Espresso) 1,7 - 2,3 (Brew)	
Vægt uden last (kg)	5,3	
Kapacitet tragt (g)	600	
Højde (mm)	410	
Bredde (mm)	154	
Dybde (mm)	230	

Ton: 60 sek
Toff: 600 sek

3-2. FASTLÅS BEHOLDER

Inden man starter funktionen, er det nødvendigt at montere kaffebønnebeholderen (2).

Sæt beholderen (2) i dens leje (Fig. A)

ved at placere den med hullet på linje med skruen bag på apparatet. Skru låseskruen (9) i (Fig. B).

4. BRUG

4-1. IBRUGTAGNING AF APPARATET

Pak forsigtigt apparatet ud, og fjern alt emballagemateriale og reklamemærkninger

Før apparatet startes, er det nødvendigt, at:

- Sæt beholderen (2) i dens leje (Fig. A) ved at placere den med hullet på linje med skruen bag på apparatet.
- Skru låseskruen (9) i (Fig. B).
- Indsæt filterholdergaflen (7) (Fig. E) i dens leje.
- Efter at have udført den elektriske tilslutning, træk i fligen (3) nederst på kaffebønnebeholderen (2) for at lukke den (Fig.C).
- Tag låget (1) af beholderen (2) og fyld den med kaffebønner.
- Sæt låget (1) på igen og træk i fligen (8), så kaffebønnerne kan komme igennem.
- Det er nødvendigt at indstille maskinen inden brug efter type kaffeblanding (mere eller mindre ristet) og malingsgrad.
- Vælg kaffeblandingens type (mere eller mindre ristet).
- Vælg malingsgrad.

4-2. TÆND MASKINEN



Første gang apparatet tændes er det sat til fabrikkens standardindstillinger. Ved de næste opstarter opretholder apparatet indstillingerne fra sidste slukning.

- Tænd kaffekværnen ved at trykke på tænd-/slukkontakten (10).

- Når apparatet tændes, indlæser displayet firmware og gør sig klar til udledning.
- Vælg den dosis, der skal udledes, ved at trykke på enkelt dosis-tasten (15) eller dobbelt dosis-tasten (16) på displayet.
- Ved et enkelt tryk (hurtigt) på start kværn-knappen (6) aktiveres kaffeudledningen.



For at garantere, at apparatet fungerer korrekt, skal man undlade at male mere end 160 g kaffe pr. aktivering.

- Ved afsluttet udledning vender malingstiden tilbage til den indstillede værdi. Dosistælleren (enkelt eller dobbelt) øges med 1.



For at sætte den automatiske udledning på pause inden malingstiden er afsluttet, skal du trykke på start kværn-knappen (6) på filterholderen:

- Tryk igen på knappen (6) for at genoptage udledningen i den resterende tid;
- Hold knappen for den valgte dosis (blinker trykket for at afslutte udledningen. Malingstiden vender tilbage til den indstillede værdi.

4-3. DISPLAYETS FUNKTION





REGULERING AF DOSER

det er muligt at regulere udledningstiden for den malede kaffe. Det gøres på følgende måde:

- Vælg enkelt dosis-tasten (15) eller dobbelt dosis-tasten (16) og tryk på knapperne (13) og (14) for at øge eller reducere udledningstiden for den valgte dosis.
- Ændringerne kan ses direkte på displayet.





- Alternativt, hvis knappen **(13)** eller **(14)** holdes trykket i nogle sekunder, øges eller reduceres tiden i den tid, knappen holdes trykket.

KONTINUERLIG UDLEDNING

- Hvis enkelt dosis-tasten **(15)** og dobbelt dosis-tasten **(16)** holdes trykket samtidigt, vises symbolet **(11)** på displayet.
- Kontinuerlig udledningen varer højst 60 sekunder.
- Hold enkelt dosis-tasten **(14)** eller dobbelt dosis-tasten **(15)** trykket i nogle sekunder for at forlade funktionen kontinuerlig udledning.
- Tryk samtidigt på knapperne **(13)**  og **(14)** forbliver tændte på displayet . Når du slipper dem, låses reguleringen af dosisudledningstiden. Desuden bliver tasterne **(13)**  og **(14)** mørke . Tryk igen på begge knapper **(13)**  og **(14)** forbliver tændte på displayet  for at låse funktionerne op.





DOSISTÆLLER

Når du tænder for maskinen, skal du holde start kværn-knappen **(6)** nede i 5 sekunder og derefter vælge en af tællerne:

- Enkelt dosis-tast **(15)** : adgang til tælling af udledte enkelt doser
- Dobbelt dosis-tast **(16)** : adgang til tælling af udledte dobbeltdoser
- Enkelt dosis-tast **(15)**  og dobbelt dosis-tast **(16)** : adgang til tælling af udledte kontinuerlige doser
- Kun de valgte taster forbliver tændte på displayet, og antallet af doser vises to ad gangen efter hinanden. Hvis for eksempel det samlede antal doser er 142536, vises cifrene 14, 25 og 36 på displayet i to sekunder hver. Efter det sidste par cifre er der en pause på 4 sekunder, og derefter genstarter sekvensen.

Tryk på start kværn-knappen **(6)** for at forlade tælling.

KONTRASTJUSTERING

- Når du tænder for maskinen, skal du holde start kværn-knappen **(6)** nede og derefter trykke på tasten **(13)**  eller **(14)**  for at få adgang til kontrastjustering.
- Kun tasterne **(13)**  og **(14)** forbliver tændte på displayet . Tryk på start kværn-knappen **(6)** for at forlade kontrastjustering.

4-4. REGULÉR MALING

Sådan ændres malingsgraden:

- Drej reguleringsknappen **(8)** i urets retning for at opnå en finere maling.
- Drej reguleringsknappen **(8)** mod urets retning for at opnå en grovere maling.



- Reguleringen af malingsgraden skal udføres gradvist ved at kværne lidt kaffe ved hver enkelt lille rotation.
- Pavoni anbefaler en fin malingsgrad ved brug af maskiner med greb eller semiprofessionelle maskiner.



Det frarådes at dreje drejknappen en omgang med slukket maskine.

4-5. REGULERING AF FILTERHOLDERGAFFEL

- Det er muligt at ændre filterholdergaffelens højde.
- Indsæt filterholdergaffelen **(7)** (Fig. E) i dens leje.
- Løsn fastgøringsskruen på filterholdergaffelen **(7)** med en skruetrækker. Skru ikke skruen helt ud.
- Løft eller sænk gaffelen for at regulere den efter filterholderens størrelse.
- Stram fastgøringsskruen på gaffelen

(7), når du har fundet den korrekte position.

 Gaflen kan tilpasses alle typer filterholdere, der fås i handlen.

5. RENGØRING OG VEDLIGEHOVELSE

 Kobl apparatet fra strømforsyningen inden rengøring eller vedligeholdelse. Træk ikke i elkablet eller i selve apparatet for at tage stikket ud af kontakten.

 Vedligeholdelse og rengøring skal udføres af faglært personale autoriseret af fabrikanten.

 Udfør ikke midlertidige eller usikre reparationer, og brug heller ikke uoriginale reservedele.

5-1. RENGØRING

- Sørg for at tragten er tom og aktivér derefter kværnen for at fjerne eventuelle kafferester fra maskinen.
- Sørg for at have koblet apparatet fra strømforsyningen før ethvert rengørings- eller vedligeholdelsesindgreb.

5-2. RENGØRING AF TRAGT

- Efter at have tømt tragten, skal den fjernes fra maskinen og rengøres indvendigt med en fugtig klud og neutral sæbe for at fjerne det olieagtige lag, som kaffebønnerne efterlader.
- Skyl efter og tør den grundigt.
- Gentag proceduren for plastiklåget.

 Det anbefales at rengøre den mindst en gang om ugen.

5-3. RENGØRING AF KVÆRN

- Efter at have fjernet låget skal man åbne den øverste kværnholder.
- Rengør kværnene og de andre indvendige dele med en pensel eller en tør klud. Brug om nødvendigt en støvsuger eller trykluftstråle. Sæt tragten i efter at have sat den øverste kværnholder og låget på plads igen.
- For en komplet desinficering kan man bruge rensetabletter til kaffekværn, som fås i handlen.

 Al rengøring og desinficering skal udføres med produkter godkendt til fødevarerbrug.

5-4. RENGØRING AF DEN UDVENDIGE STRUKTUR

- Brug en fugtig klud til at rengøre den udvendige struktur for kafferester og snavs og undlad at bruge slibende rengøringsmidler eller materialer.

5-5. VEDLIGEHOVELSE

For at garantere, at apparatet fungerer korrekt, skal man kontrollere og eventuelt udskifte kværnene ved hver 250 kg kaffe. Til vedligeholdelse af kværnene skal man koble apparatet fra strømforsyningen og fjerne kaffebønnebeholderen. Skru derefter skruen på låget og skrue den nedefor, som fastgør den øverste kværnholder, af. Brug en pensel eller en tør klud til at rengøre kværnene. Brug om nødvendigt en støvsuger eller trykluftstråle.

 Vedligeholdelse må kun udføres af faglært personale autoriseret af fabrikanten.

 Udfør ikke midlertidige eller usikre reparationer, og brug heller ikke uoriginale reservedele.

6. ÅRSAGER TIL FUNKTIONSFEJL OG ANOMALIER

PROBLEM	ÅRSAG	LØSNING
Apparatet tænder ikke	<ol style="list-style-type: none">1. Sæt stikket i stikkontakten2. Kontrollér strømforsyningskablet	<ol style="list-style-type: none">1. Sæt stikket i stikkontakten2. Kontrollér strømforsyningskablet
Apparatet fungerer, men der kommer ikke malet kaffe ud	<ol style="list-style-type: none">1. Der mangler kaffebønner i beholderen2. Kværnene er i kontakt3. Der sidder fremmedlegemer mellem kværnene	<ol style="list-style-type: none">1. Hæld kaffebønner i2. Regulér kaffekværnen til en grovere malingsgrad3. Kontakt et autoriseret servicecenter
Indstillingen af malingsgraden er forkert eller vanskelig	Kværnen er slidt	Kontakt SERVICECENTERET

MODEL LPGGRI01

Szanowny Kliencie,
Dziękujemy Ci za zakup naszego produktu, który opracowano zgodnie z najnowszymi innowacjami technologicznymi. Poprzez ścisłe przestrzeganie prostych czynności dotyczących prawidłowego użytkowania naszego produktu zgodnie z zasadniczymi zaleceniami w zakresie bezpieczeństwa podanymi w niniejszej instrukcji, będziesz mógł korzystać z jego maksymalnej wydajności i przekonać się o jego wysokiej niezawodności w miarę upływu lat. W razie napotkania nieprawidłowości w działaniu będziesz mógł skontaktować się z jednym z Centrów Serwisowych, które od teraz są do Twojej dyspozycji.

SYMBOLE UŻYTE W NINIEJSZEJ INSTRUKCJI

Ważne ostrzeżenia zawierają niniejsze symbole. Należy koniecznie przestrzegać niniejszych ostrzeżeń.



Przed uruchomieniem należy uważnie przeczytać instrukcję obsługi.



Uwaga! Szczególnie ważne i/lub niebezpieczne czynności.



Informacje (przydatne w celu korzystania z urządzenia).



Zalecenia.



Interwencje, które może przeprowadzać sam użytkownik.



Interwencje, które musi przeprowadzać wyłącznie technik posiadający kwalifikacje.

Młynek do kawy LPGGRI01 został zaprojektowany i wykonany z dbałością o jakość, bezpieczeństwo i niezawodność przez długi czas.

Aby zachować niezmienną wydajność młynka LPGGRI01, zaleca się dokładne przestrzeganie wskazówek zawartych w niniejszej instrukcji obsługi.

SPIS TREŚCI

1. WSTĘP DO INSTRUKCJI	104
1-1. WPROWADZENIE	104
2. OSTRZEŻENIA	104
2-1. OSTRZEŻENIA DOTYCZĄCE BEZPIECZEŃSTWA	104
2-2. PRZEZNACZENIE URZĄDZENIA	106
2-3. UTYLIZACJA	106
3. OPIS	107
3-1. OPIS PRODUKTU	107
3-2. BLOKADA POJEMNIKA	107
4. UŻYTKOWANIE	107
4-1. URUCHAMIANIE URZĄDZENIA	107
4-2. WŁĄCZANIE MASZYNY	108
4-3. DZIAŁANIE WYŚWIETLACZA	108
4-4. REGULACJA MIELENIA	109
4-5. REGULACJA WIDEŁEK UCHWYTU FILTRA	109
5. CZYSZCZENIE I KONSERWACJA	109
5-1. CZYSZCZENIE	110
5-2. CZYSZCZENIE LEJA	110
5-3. CZYSZCZENIE MECHANIZMU MIELENIA	110
5-4. CZYSZCZENIE POWIERZCHNI ZEWNĘTRZNYCH	110
5-5. KONSERWACJA	110
6. PRZYCZYNY BRAKU DZIAŁANIA LUB NIEPRAWIDŁOWOŚCI	111

1. WSTĘP DO INSTRUKCJI

1-1. WPROWADZENIE

Niniejsza instrukcja obsługi stanowi integralną część urządzenia, należy ją uważnie przeczytać i musi być zawsze dostępną, aby móc zapoznać się z jej treścią; należy ją przechowywać przez cały okres eksploatacji urządzenia. W razie jej zagubienia lub uszkodzenia można zamówić nową instrukcję w autoryzowanym CENTRUM SERWISOWYM.

Wewnątrz znajdują się informacje dotyczące prawidłowego użytkowania młynka, czyszczenia, konserwacji i ważne wskazówki dotyczące wykonywania operacji, które należy przeprowadzać ze szczególną uwagą, a także dotyczące ewentualnych zagrożeń. Instrukcja ta odzwierciedla innowacje technologiczne dostępne w momencie jej redagowania; producent zastrzega sobie prawo do wprowadzenia wszelkich zmian technicznych niezbędnych w jego produktach i do aktualizowania instrukcji bez obowiązku weryfikacji poprzednich wersji.

Firma LA PAVONI S.p.A. nie ponosi żadnej odpowiedzialności za ewentualne uszkodzenia, które mogą bezpośrednio lub pośrednio dotyczyć osób lub mienia w efekcie:

- nieprzestrzegania wszystkich zaleceń obowiązujących przepisów bezpieczeństwa;
- nieprawidłowej instalacji;
- wad zasilania;
- nieprzewidzianego lub nieprawidłowego użytkowania młynka;
- użytkowania niezgodnego z tym wskazanym w niniejszej instrukcji;
- poważnych braków w konserwacji;
- modyfikacji urządzenia lub jakichkolwiek nieupoważnionych interwencji;

- użytkowania nieoryginalnych lub nieprzeznaczonych dla danego modelu części zamiennych;
- całkowitego lub nawet częściowego nieprzestrzegania instrukcji;
- zdarzeń wyjątkowych.

2. OSTRZEŻENIA

2-1. OSTRZEŻENIA DOTYCZĄCE BEZPIECZEŃSTWA

Ponieważ urządzenie jest zasilane energią elektryczną, należy przestrzegać następujących ostrzeżeń dotyczących bezpieczeństwa:

- Nie dotykać wtyczki mokrymi rękami.
- Upewnić się, że używane gniazdko elektryczne jest zawsze łatwo dostępne, ponieważ jest to jedyny sposób na odłączenie wtyczki w razie potrzeby.
- Jeśli chce się wyjąć wtyczkę z gniazdka, chwycić bezpośrednio za wtyczkę. Nigdy nie ciągnąć za kabel, gdyż może on ulec uszkodzeniu.
- W przypadku wystąpienia usterki urządzenia nie należy podejmować prób jego naprawy. Wyłączyć urządzenie, wyjąć wtyczkę z gniazdka i skontaktować się z autoryzowanym centrum serwisowym.
- W przypadku uszkodzenia wtyczki lub kabla zasilającego należy zlecić ich wymianę wyłącznie serwisowi technicznemu, aby uniknąć wszelkiego ryzyka.
- Nigdy nie zanurzać urządzenia w wodzie.
- Uwaga: przed rozpoczęciem czyszczenia odłączyć wtyczkę.
- Nie dopuszczać do tego, aby przewód zasilający zwiisał z krawędzi stołu lub innej powierzchni lub stykał się z gorącymi powierzchniami.

- Materiały opakowaniowe (worki plastikowe, styropian) należy przechowywać w miejscu niedostępnym dla dzieci.
- Nie umieszczać urządzenia na lub w pobliżu kuchenek elektrycznych lub gazowych ani w rozgrzanym piekarniku.
- Sprawdzić czy wewnątrz młynka do kawy nie ma żadnych ciał obcych.
- Przed wymianą akcesoriów lub zbliżaniem się do części, które poruszają się podczas użytkowania, należy wyłączyć urządzenie i odłączyć je od źródła zasilania.
- Upewnić się, że napięcie i częstotliwość sieci zasilającej odpowiadają wartościom podanym na tabliczce znamionowej urządzenia.
- Upewnić się, że moc elektryczna jest taka sama jak ta podana na etykiecie znamionowej.
- W przypadku niezgodności pomiędzy gniazdkiem a wtyczką urządzenia, należy zlecić wykwalifikowanemu personelowi wymianę gniazdka na inne odpowiedniego typu.
- Niniejsze urządzenie nie może być używane przez dzieci.
- Przechowywać urządzenie i jego kabel poza zasięgiem dzieci.
- Dzieci nie mogą bawić się urządzeniem.
- Z urządzenia mogą korzystać osoby o ograniczonych zdolnościach fizycznych, sensorycznych lub umysłowych, bez doświadczenia i wiedzy, jeśli są nadzorowane lub zostały poinstruowane o bezpiecznym użytkowaniu urządzenia przez osobę odpowiedzialną za ich bezpieczeństwo i jeśli są świadome związanych z tym zagrożeń.
- Przed przystąpieniem do montażu, demontażu lub czyszczenia należy odłączyć urządzenie od zasilania.
- Użytkownik powinien przestrzegać przepisów bezpieczeństwa obowiązujących w kraju użytkownika urządzenia, a także zasad podyktowanych zdrowym rozsądkiem i zaleceniami zawartymi w niniejszej instrukcji.
- W celu zagwarantowania prawidłowego działania urządzenia i zachowania jego właściwości w czasie, zaleca się sprawdzenie właściwych warunków otoczenia (temperatura otoczenia musi zawierać się w przedziale od 5°C do 35°C), unikając używania urządzenia w miejscach, w których wykorzystywane są strumienie wody lub w środowiskach zewnętrznych narażonych na działanie czynników atmosferycznych (słońce, deszcz itp.).
- Po wyjęciu młynka do kawy z opakowania należy upewnić się, że jest on nienaruszony i że nie uległ żadnym uszkodzeniom.
- Umieścić urządzenie w bezpiecznym miejscu, na solidnym podłożu, z dala od źródeł ciepła i zasięgu dzieci.
- Zabrania się usuwania osłon i/ lub urządzeń zabezpieczających znajdujących się na urządzeniu.
- Nie używać urządzenia, jeśli nie działa ono prawidłowo lub jeśli kabel zasilający bądź wtyczka zostały uszkodzone; zaleca się wymienić kabel zasilający lub poddać urządzenie kontroli przez autoryzowane CENTRUM SERWISOWE.
- Aby uniknąć uszkodzeń, należy używać wyłącznie akcesoriów lub części zamiennych posiadających homologację producenta.
- Nie używać urządzenia w środowisku zewnętrznym.
- Nie używać urządzenia do celów innych niż te, dla których zostało ono wyprodukowane.

- Obowiązkowe jest podłączenie uziemienia, a także zgodność systemu z przepisami obowiązującymi w kraju instalacji.
- Nie zaleca się używania rozgałęźników elektrycznych i/lub przedłużaczy.
- Nie używać urządzenia na bosą stopę.
- Nie pozostawiać urządzenia niepotrzebnie podłączonego. Wyciągnąć wtyczkę z gniazdka, gdy urządzenie nie jest używane.
- Nie zasłaniać otworów, szczelin wentylacyjnych lub odprowadzających ciepło ani nie wprowadzać do nich wody lub innych płynów.
- Podczas pracy urządzenia nigdy nie wkładać do pojemnika na ziarna kawy lub wylewki łyżek, widelców ani innych narzędzi, celem pobierania lub przeprowadzania interwencji.
- Obowiązkiem właściciela jest kontrola instalacji urządzenia w dopuszczalnych warunkach otoczenia, które nie stanowią zagrożenia dla zdrowia lub bezpieczeństwa osób korzystających z urządzenia.
- W przypadku zaprzestania używania tego typu urządzenia, zaleca się jego wyłączenie z użytku poprzez odłączenie wtyczki z gniazdka elektrycznego oraz odcięcie przewodu zasilającego.

2-2. PRZEZNACZENIE URZĄDZENIA

Urządzenie jest przeznaczone wyłącznie do użytku domowego.

Ponadto nie można go stosować:

- w kuchni dla pracowników sklepów, biur i w innych miejscach pracy;
- w gospodarstwach rolniczych/agroturystycznych;
- dla klienteli w hotelach, motelach i wynajmowanych apartamentach;
- w pokojach do wynajęcia.

W przypadku niewłaściwego użycia,

wszelkie formy gwarancji tracą ważność, a producent nie ponosi żadnej odpowiedzialności za obrażenia osób i/lub uszkodzenia mienia.

Za użycie niewłaściwe uważa się:

- wszelkie sposoby użytkowania inne niż deklarowane;
- jakąkolwiek ingerencję w urządzenie sprzeczną ze wskazówkami zawartymi w niniejszej instrukcji, jakiegokolwiek użycie po naruszeniu komponentów lub urządzeń zabezpieczających;
- użytkowanie urządzenia w środowisku zewnętrznym.

Producent zrzeka się wszelkiej odpowiedzialności za uszkodzenia mienia czy obrażenia osób lub zwierząt spowodowane ewentualnymi interwencjami na urządzeniach ze strony osób niewykwalifikowanych lub nieupoważnionych do wykonywania niniejszych zadań.

2-3. UTYLIZACJA



Urządzenia elektryczne nie mogą być usuwane wraz z odpadami domowymi.



Urządzenia opatrzone tym symbolem podlegają europejskiej dyrektywie 2012/19/UE.

Wszystkie zużyte urządzenia elektryczne i elektroniczne należy usuwać oddzielnie od odpadów domowych, przekazując je do odpowiednich centrów wyznaczonych przez Państwo. Prawidłowa utylizacja zużytego urządzenia pozwoli uniknąć szkód w stosunku do środowiska i zagrożeń dla zdrowia osób. W celu uzyskania dalszych informacji na temat utylizacji wycofanego urządzenia skontaktować się z administracją gminy, biurom utylizacji lub sklepem, w którym urządzenie zostało zakupione.

3. OPIS

3-1. OPIS PRODUKTU

1. Pokrywa pojemnika
2. Pojemnik na ziarna kawy
3. Gałka regulacji mielenia
4. Ekran dotykowy
5. Dysza dozująca
6. Przycisk uruchamiania przedniego mielenia
7. Regulowane widełki uchwytu filtra
8. Wypust otwierania/zamykania pojemnika na ziarna kawy
9. Śruba mocująca pojemnika na ziarna kawy
10. Włócznik
11. Wyświetlacz czasu dozowania/liczby dawek
12. Ciągłe dozowanie aktywne
13. Przycisk zmniejszania
14. Przycisk zwiększania
15. Przycisk pojedynczej dawki
16. Przycisk podwójnej dawki

OPIS	MODEL	
	LPGGRI01	
Napięcie (V)	220/240	220
Częstotliwość (Hz)	50-60	60
Pobór (W)	310	
Obroty na minutę (rpm)*	1350 (50 Hz)	
	1630 (60 Hz)	
Wydajność (g/s)	1,2 - 1,6 (Espresso)	
	1,7 - 2,3 (Brew)	
Ciężar własny (kg)	5,3	
Pojemność leja (g)	600	
Wysokość (mm)	410	
Szerokość (mm)	154	
Głębokość (mm)	230	

Ton: 60 s

Toff: 600 s

3-2. BLOKADA POJEMNIKA

Przed uruchomieniem, należy zamontować pojemnik **(2)** na ziarna kawy.

Włożyć pojemnik **(2)** w jego gniazdo (Rys. A), ustawiając go tak, aby otwór był wyrównany ze śrubą znajdującą się z tyłu urządzenia.

Dokręcić śrubę blokującą **(9)** (Rys. B).

4. UŻYTKOWANIE

4-1. URUCHAMIANIE URZĄDZENIA

Ostrożnie rozpakować urządzenie i usunąć wszystkie materiały opakowaniowe

oraz etykiety promocyjne

Przed uruchomieniem należy:

- Włożyć pojemnik **(2)** w jego gniazdo (Rys. A), ustawiając go tak, aby otwór był wyrównany ze śrubą znajdującą się z tyłu urządzenia.
- Dokręcić śrubę blokującą **(9)** (Rys. B).
- Włożyć widełki uchwytu filtra **(7)** (Rys. E) w odpowiednie gniazdo.
- Po wykonaniu połączenia elektrycznego, pociągnąć za wypust **(3)** u podstawy pojemnika na ziarna kawy **(2)**, aby go zamknąć (Rys.C).
- Zdjąć pokrywę **(1)** pojemnika **(2)** i napełnić go ziarnami kawy.
- Ponownie założyć pokrywę **(1)** i pociągnąć za wypust **(8)**, aby umożliwić przejście ziaren kawy.
- Przed rozpoczęciem pracy konieczna jest regulacja urządzenia w zależności od rodzaju mieszanki kawy (mniej lub bardziej palona) oraz stopnia mielenia.
- Określić rodzaj mieszanki kawy (bardziej lub mniej palona).
- Określić stopień mielenia.

4-2. WŁĄCZANIE MASZYNY



Przy pierwszym uruchomieniu urządzenie jest wyregulowane na ustawienia fabryczne. Przy kolejnych uruchomieniach zachowuje ustawienia sprzed ostatniego wyłączenia.

- Włączyć młynek do kawy, naciskając włącznik (10).
- Po włączeniu wyświetlacz ładuje oprogramowanie sprzętowe i przygotowuje się do dozowania.
- Wybrać dawkę dozowania naciskając na wyświetlaczu przycisk pojedynczej dawki (15) lub podwójnej dawki (16).
- Pojedyncze (szybkie) naciśnięcie przycisku uruchomienia mielenia (6) aktywuje dozowanie kawy.



Aby zapewnić prawidłowe działanie urządzenia, należy unikać mielenia więcej niż 160 g kawy na jedno włączenie.

- Po zakończeniu dozowania, czas mielenia powraca do ustawionej wartości. Licznik dawek (pojedyncze lub podwójne) zwiększa się o 1.



Aby wstrzymać automatyczne dozowanie przed upływem czasu mielenia, naciskając z uchwytem filtra przycisk uruchamiania mielenia (6):

- Nacisnąć ponownie przycisk (6), aby wznowić dozowanie przez pozostały czas;
- Nacisnąć i przytrzymać przycisk wybranej dawki (migający), aby zakończyć dozowanie. Czas mielenia powraca do ustawionej wartości.

4-3. DZIAŁANIE WYŚWIETLACZA







REGULACJA DOZOWANIA

można wyregulować czas dozowania dawek mielenia.

W tym celu wykonać następujące czynności:

- Wybrać przycisk pojedynczej dawki (15) lub podwójnej dawki (16) i nacisnąć przyciski (13) i (14), aby zwiększyć lub zmniejszyć czas dozowania wybranej dawki.
- Zmiany są widoczne bezpośrednio na wyświetlaczu.
- W alternatywie, jeśli przycisk (13) lub (14) zostanie przytrzymany przez kilka sekund, czas jest zwiększany lub zmniejszany o czas przytrzymania.



CIĄGŁE DOZOWANIE

- Jednoczesne naciśnięcie przycisku pojedynczej dawki (15) i podwójnej dawki (16) spowoduje pojawienie się na wyświetlaczu symbolu (11).
- Czas trwania ciągłego dozowania wynosi maksymalnie 60 sekund.
- Aby wyjść z trybu ciągłego dozowania, należy nacisnąć i przytrzymać przez kilka sekund przycisk pojedynczej dawki (14) lub podwójnej dawki (15).
- Wcisnąć jednocześnie przyciski (13)  i (14) . Po ich zwolnieniu zablokowana jest możliwość regulacji czasu dozowania. Dodatkowo na wyświetlaczu przyciemniają się przyciski (13)  i (14) . Ponownie nacisnąć oba przyciski (13)  i (14)  aby odblokować funkcje.





LICZBA DAWEK

Po włączeniu maszyny nacisnąć i przytrzymać przez 5 sekund przycisk uruchomienia mielenia (6), a następnie wybrać jedną z opcji:

- Przycisk pojedynczej dawki (15)  : dostęp do liczby pojedynczych wydanych dawek;

- Przycisk podwójnej dawki (16): dostęp do liczby podwójnych wydanych dawek;
- Przycisk pojedynczej dawki (15)  i przycisk podwójnej dawki (16)  : dostęp do liczby wydanych dawek ciągłych;
- Na wyświetlaczu pozostają podświetlone tylko wybrane przyciski, a numery dawek są wyświetlane kolejno po dwa. Na przykład, jeśli całkowita liczba dawek wynosi 142536, cyfry 14, 25 i 36 będą wyświetlane na wyświetlaczu przez dwie sekundy każda. Po ostatniej parze cyfr następuje 4-sekundowa przerwa, a następnie sekwencja zaczyna się od początku. Aby zakończyć zliczanie, nacisnąć przycisk aktywacji mielenia (6).

REGULACJA KONTRASTU

- Po włączeniu maszyny nacisnąć i przytrzymać przycisk uruchamiania mielenia (6), a następnie nacisnąć przycisk (13)  lub (14)  aby uzyskać dostęp do regulacji kontrastu.
- Na wyświetlaczu pozostają podświetlone tylko przyciski (13)  i (14) . Aby zakończyć regulację kontrastu, nacisnąć przycisk aktywacji mielenia (6).

4-4. REGULACJA MIELENIA

Aby zmodyfikować stopień mielenia:

- Przekręć gałkę (8) obracając w prawo, aby uzyskać drobniejsze mienie.
- Przekręć gałkę (8) obracając w lewo, aby uzyskać grubsze mienie.



- Regulację mielenia należy przeprowadzać stopniowo, mieląc niewielką ilość kawy przy każdym małym obrocie.
- W przypadku używania maszyn dźwigniowych lub półprofesjonalnych, firma Pavoni zaleca drobny poziom mielenia.



Zaleca się nie przekręcać gałki o jeden obrót przy wyłączonym silniku.

4-5. REGULACJA WIDEŁEK UCHWYTU FILTRA

- Istnieje możliwość zmiany wysokości widełek uchwytu filtra.
- Włożyć widełki uchwytu filtra (7) (Rys. E) w odpowiednie gniazdo.
- Za pomocą śrubokręta poluzować śrubę mocującą widełki uchwytu filtra (7). Nie odkręcać całkowicie śruby.
- Podnieść lub opuścić widełki, aby dostosować je do rozmiarów uchwytu filtra.
- Po znalezieniu prawidłowej pozycji, dokręcić śrubę mocującą widełek (7).



Widełki pasują do każdego rodzaju uchwytu filtra dostępnego na rynku.

5. CZYSZCZENIE I KONSERWACJA



Przed przystąpieniem do jakiegokolwiek operacji czyszczenia lub konserwacji, należy odłączyć zasilanie od urządzenia. Nie ciągnąć za kabel zasilający ani za urządzenie, aby odłączyć wtyczkę od gniazdka elektrycznego.



Operacje konserwacji i czyszczenia muszą być przeprowadzane przez wyspecjalizowany personel upoważniony przez producenta.



Nie przeprowadzać prowizorycznych lub wątpliwiej jakości napraw oraz nie używać nieoryginalnych części zamiennych.

5-1. CZYSZCZENIE

- Upewnić się, że lej jest pusty, a następnie uruchomić młeczenie, aby usunąć ewentualne resztki kawy z młynka.
- Przed przystąpieniem do jakichkolwiek czynności czyszczenia i konserwacji należy upewnić się, że urządzenie zostało odłączone od zasilania.

5-2. CZYSZCZENIE LEJA

- Po opróżnieniu leja wyjąć go z maszyny i wyczyścić wewnątrz wilgotną szmatką i neutralnym detergentem, usuwając tłustą warstwę pozostawioną przez ziarna kawy.
- Dokładnie go wyplukać i wysuszyć.
- Powtórzyć działanie dla plastikowej pokrywy.



Zaleca się czyszczenie co najmniej raz w tygodniu.

5-3. CZYSZCZENIE MECHANIZMU MIELENIA

- Po zdjęciu pokrywy otworzyć górny uchwyt żaren.
- Czyścić żarna i inne wewnętrzne elementy z użyciem pędzelka lub suchej szmatki. W razie potrzeby użyć odkurzacza lub strumienia sprężonego powietrza. Po ponownym umieszczeniu górnego uchwyty żaren i pokrywy, włożyć lej.
- W celu zapewnienia pełnej higieny, używać dostępnych w sprzedaży tabletek czyszczących do młynków do kawy.



Wszystkie czynności związane z czyszczeniem i higieną muszą być wykonywane przy użyciu produktów dopuszczonych do stosowania w przemyśle spożywczym.

5-4. CZYSZCZENIE POWIERZCHNI ZEWNĘTRZNYCH

Do czyszczenia powierzchni zewnętrznych z pozostałości kawy i brudu, używać wilgotnej szmatki, unikając stosowania detergentów lub materiałów ściernych.

5-5. KONSERWACJA

Aby zapewnić prawidłowe działanie urządzenia, sprawdzać i w razie potrzeby wymienić żarna co 250 kg kawy. Na potrzeby konserwacji żaren, odłączyć urządzenie od sieci elektrycznej i wyjąć pojemnik na ziarna kawy. Następnie odkręć śrubę na pokrywie i znajdujące się pod nią śruby mocujące górny uchwyt żaren. Do czyszczenia żaren użyć suchego pędzelka lub szmatki i jeśli to konieczne, odkurzacza lub strumienia sprężonego powietrza.



Konserwacja może być przeprowadzana wyłącznie przez wyspecjalizowany personel upoważniony przez producenta.



Nie przeprowadzać prowizorycznych lub wątpliwej jakości napraw oraz nie używać nieoryginalnych części zamiennych.

6. PRZYCZYNY BRAKU DZIAŁANIA LUB NIEPRAWIDŁOWOŚCI

PROBLEM	PRZYCZYNA	ROZWIĄZANIE
Urządzenie nie włącza się	<ol style="list-style-type: none">1. Włożyć wtyczkę do gniazdka elektrycznego2. Sprawdzić kabel zasilający	<ol style="list-style-type: none">1. Włożyć wtyczkę do gniazdka elektrycznego2. Sprawdzić kabel zasilający
Urządzenie działa, ale zmielona kawa nie wydostaje się na zewnątrz	<ol style="list-style-type: none">1. Brak ziaren kawy w odpowiednim pojemniku2. Żarna stykają się3. Ciało obce między żarnami	<ol style="list-style-type: none">1. Załadować ziarna kawy2. Wyregulować młynek na grubsze mielenie3. Zwrócić się do autoryzowanego centrum serwisowego
Ustawienie stopnia mielenia wydaje się być nieprawidłowe lub utrudnione	Zużyte żarna	Zwrócić się do CENTRUM SERWISOWEGO

Käyttöohjeet

MALLI LPGGRI01

Hyvä asiakas,
Kiitämme sinua uusimpien teknologisten innovaatioiden mukaisesti valmistetun tuotteemme hankinnan johdosta. Noudattamalla huolella tässä ohjekirjassa annettuja yksinkertaisia käyttöohjeita, oleellisten turvamääräysten mukaisesti, saat tuotteen parhaan suorituskyvyn ja merkittävän luotettavuuden vuosien ajaksi. Mikäli toiminnassa esiintyy häiriöitä, voit kääntyä aina huoltoverkoston puoleen, joka on tästä lähtien käytettävissäsi.

KÄYTTÖOHJEISSA KÄYTETYT MERKIT

Tärkeät varoitukset on merkitty näillä merkeillä. Näiden varoitusten noudattaminen on ehdottomasti tarpeen.



Ennen tuotteen käyttöönottoa, lue ohjekirja huolella läpi.



Varoitus! Eryyisen tärkeät ja/tai vaaralliset toimenpiteet.



Tietoja (hyödyllisiä laitteen käytön kannalta).



Neuvoja.



Toimenpiteet, jotka voidaan suorittaa käyttäjän toimesta.



Toimenpiteet, jotka saa suorittaa yksinomaan pätevä teknikko.

Kahvimylly LPGGRI01 on suunniteltu ja valmistettu huolella laadun, turvallisuuden ja luotettavuuden takaamiseksi ajan mittaan.

LPGGRI01 -myllyn suorituskyvyn säilyttämiseksi suosittelemme noudattamaan tässä ohjekirjassa annettuja ohjeita huolella.

SISÄLTÖ

1. JOHDANTO OHJEKIRJAAN	114
1-1. JOHDANTO	114
2. VAROITUKSIA	114
2-1. TURVALLISUUSVAROITUKSET	114
2-2. LAITTEEN KÄYTTÖTARKOITUS	115
2-3. HÄVITTÄMINEN	116
3. KUVAUS	116
3-1. TUOTTEEN KUVAUS	116
3-2. SÄILIÖN LUKITUS	117
4. KÄYTTÖ	117
4-1. LAITTEEN KÄYTTÖÖNOTTO	117
4-2. LAITTEEN KÄYNNISTYS	117
4-3. NÄYTÖN TOIMINTA	117
4-4. JAUHATUKSEN SÄÄTÖ	118
4-5. SUODATTIMEN KANNATTIMEN HAARUKAN SÄÄTÖ	119
5. PUHDISTUS JA HUOLTO	119
5-1. PUHDISTUS	119
5-2. KUVUN PUHDISTUS	119
5-3. JAUHATUSJÄRJESTELMÄN PUHDISTUS	119
5-4. RUNGON PUHDISTUS	119
5-5. HUOLTO	119
6. TOIMINTAHÄIRIÖIDEN TAI VIKOJEN SYYT	121

1. JOHDANTO OHJEKIRJAAN

1–1. JOHDANTO

Tämä ohjekirja kuuluu oleellisena osana laitteeseen, se on luettava huolella ja sen on oltava aina käytettävissä siihen tutustumista varten. Sitä on säilytettävä laitteen koko käyttöajan ajan.

Jos se katoaa tai vahingoittuu, voit pyytää tilalle uuden ohjekirjan valtuutetusta HUOLTOKESKUKSESTA.

Sen sisältä löytyy tietoja annostelijalla varustetun kahvimyllyn oikeaan käyttöön, puhdistukseen, huoltoon ja siinä annetaan tärkeitä tietoja koskien toimenpiteitä, jotka on suoritettava äärimmäisen huolellisesti sekä mahdollisista jäännösriskeistä. Ohjekirja vastaa sen laadintahetkellä voimassa olevia teknologisia innovaatioita; valmistaja pidättää oikeuden tehdä kaikki tarvittavat tekniset muutokset tuotteilleen ja päivittää ohjekirjoja ilman velvoitusta edellisten tuotteiden päivytykseen.

LA PAVONI S.p.A. ei vastaa mahdollisista vahingoista, jotka voivat koitua välittömästi tai välillisesti henkilöille tai esineille seuraavista syistä:

- kaikkien voimassa olevien turvallisuussääntöjen noudattamatta jättäminen
- väärä asennus
- virransyöttöviat
- annostelijalla varustetun kahvimyllyn epäasianmukainen tai väärinkäyttö
- tässä ohjekirjassa osoitettuun nähden epäyhdenmukainen käyttö
- huoltoa on huomattavasti laiminlyöty
- laitteeseen on tehty muutoksia tai valtuuttamattomia toimenpiteitä
- ei-alkuperäisten tai ei-mallikohtaisten varaosien käyttö
- ohjeiden noudattamatta jättäminen osittain tai kokonaan
- luonnonmullistukset.

2. VAROITUKSIA

2–1. TURVALLISUUSVAROITUKSET

Koska laite toimii sähkövirralla, seuraavassa annettuja turvallisuuteen liittyviä varoituksia on noudatettava:

- Älä koske pistokkeeseen, jos kätesi ovat märät.
- Varmista, että käytetty pistorasia on aina helppopääsyisessä paikassa, sillä vain tällä tavoin se voidaan irrottaa tarvittaessa.
- Jos pistoke halutaan irrottaa pistorasiasta, tartu kiinni suoraan pistokkeesta. Älä koskaan vedä johdosta, sillä se voi vahingoittua.
- Älä yritä itse korjata keittimeen mahdollisesti tulleita vikoja. Sammuta laite, irrota pistoke pistorasiasta ja käänny valtuutetun teknisen huoltokeskuksen puoleen.
- Jos pistokkeessa tai virtajohdossa esiintyy vahinkoja, vaihdeta se uuteen teknisessä huoltokeskuksessa siten, että kaikki riskitekijät voitaisiin ennaltaehkäistä.
- Älä upota laitetta veteen.
- Varoitus: ennen puhdistusta, kytke pistoke irti.
- Älä anna johdon riippua pöydän reunalta tai muulta tasolta äläkä anna sen koskettaa kuumia pintoja.
- Säilytä pakkausmateriaalit (muovipussit, polystyreenipehmusteet) lasten ulottumattomissa.
- Älä sijoita laitetta sähkö- tai kaasuliesien äläkä kuumennetun uunin päälle tai läheisyyteen.
- Tarkista, ettei kahvimyllyn sisällä ole vieraita esineitä.
- Sammuta laite ja kytke se irti sähkövirrasta ennen lisävarusteiden vaihtoa tai ennen kuin lähestyt toiminnan aikana liikkuvia osia.
- Varmista, että sähköverkon jännite

ja taajuus vastaavat laitteen tunnistetarrassa annettuja tietoja.

- Varmista, että sähköteho vastaa tunnistetarrassa annettua tietoa.
- Anna ammattitaitoisen sähköasentajan vaihtaa pistoke uuteen, mikäli pistoke ja pistorasia eivät sovi yhteen.
- Tätä laitetta ei saa koskaan käyttää lasten toimesta.
- Pidä laite ja siihen kuuluva virtajohto pois lasten ulottuvilta.
- Lapset eivät saa leikkiä laitteella.
- Laitteen käyttö on sallittu henkilöille, joiden fyysinen tai henkinen kapasiteetti tai aistit ovat alentuneet, tai joilta puuttuu tarvittava kokemus ja taito, valvonnan alaisina, tai jos heitä opastetaan laitteen turvalliseen käyttöön ja he ovat tietoisia siihen liittyvistä vaaroista.
- Irrota laite pistorasiasta ennen asennus-, purku- ja puhdistustoimenpiteitä.
- Käyttäjän on noudatettava laitteen käyttömaassa voimassa olevia turvamääräyksiä hyvän käytännön sanelemien ja tässä ohjekirjassa annettujen määräysten ohella.
- Laitteen oikean toiminnan ja sen ominaisuuksien säilyttämiseksi ajan mittaan on suositeltavaa tarkastaa, että ympäristön olosuhteet ovat oikeat (ympäristön lämpötilan tulee olla välillä 5-35 °C), välttämällä laitteen käyttöä tiloissa, joissa käytetään vesisuihkuja tai ulkotiloissa, joissa se altistuu sääolosuhteille (aurinko, sade jne.).
- Kun kahvimylly on otettu pois pakkauksesta varmista, että se on ehjä eikä siinä esiinny vahinkoja.
- Sijoita kahvimylly turvalliseen paikkaan tukevalle alustalle, loitolle lämmönlähteistä ja lasten ulottuvilta.
- Laitteeseen kuuluvia suojuksia ja/tai suojalaitteita ei saa irrottaa.
- Älä käytä laitetta jos se ei toimi

oikein tai jos virtajohto tai pistoke on vahingoittunut. Vaihdata virtajohto tai tarkastuta laite valtuutetussa HUOLTOKESKUKSESSA.

- Vahinkojen välttämiseksi, käytä vain valmistajan hyväksymiä lisävarusteita tai varaosia.
- Älä käytä laitetta ulkotiloissa.
- Älä käytä laitetta muuhun kuin sille valmistettuun käyttöön.
- Maadoitus on pakollinen, samoin kuin järjestelmän vastaavuus asennusmaassa voimassa olevien määräysten kanssa.
- Adaptoreiden, monipistorasioiden ja/tai jatkojohtojen käyttöä ei suositella.
- Älä käytä laitetta paljain jaloin.
- Älä jätä laitetta turhaan pistorasiaan. Irrota pistoke verkkovirrasta kun laitetta ei käytetä.
- Älä tuki aukkoja, ilmanvaihto- tai lämmönpoistoaukkoja äläkä laita niihin vettä tai muita nesteitä.
- Laitteen toimiessa älä koskaan laita suuttimeen tai kahvipapusaaliin lusikoita, haarukoita tai muita aterimia ottoa tai toimenpiteitä varten.
- Omistaja on vastuussa siitä, että laite asennetaan ympäristöön, jossa ei pääse syntymään vaaraa laitetta käyttävien henkilöiden terveydelle tai turvallisuudelle.
- Jos tämän tyyppistä laitetta ei enää käytetä, se on tehtävä käyttökelvottomaksi katkaisemalla virtajohto kun se on kytketty irti pistorasiasta.

2-2. LAITTEEN KÄYTTÖTARKOITUS

Tämä laite on tarkoitettu yksinomaan kotitalouskäyttöön.

Sitä ei saa käyttää:

- kaupan työntekijöille tarkoitetuissa keittiötiloissa, toimistoissa ja muissa työtiloissa
- maataloilla/maatilamatkailupaikoissa

- hotelleissa, motelleissa ja vuokrahuoneistoissa asiakkaiden toimesta
 - aamiaismajoituspaikoissa (B&B).
- Väärinkäyttö aiheuttaa takuun täydellisen raukeamisen eikä valmistaja ota vastuuta henkilö- ja/tai aineellisista vahingoista. Väärinkäyttönä on pidettävä:
- muu kuin ilmoitettu käyttötarkoitus
 - kaikkia laitteessa suoritettavia toimenpiteitä, jotka poikkeavat tässä ohjekirjassa annetuista ohjeista, kaikkia käyttöjä komponenttien tai turvalaitteiden peukalointien jälkeen
 - laitteen käyttöä ulkotiloissa.

Valmistajayritys ei vastaa mahdollisista aineellisista, henkilö- tai eläinvahingoista, jotka syntyvät keittimessä tehdyistä toimenpiteistä sellaisten henkilöiden toimesta joilla ei ole kyseisiin toimenpiteisiin pätevyyttä eikä lupaa.

2-3. HÄVITTÄMINEN



Vanhoja sähkölaitteita ei saa hävittää yhdessä kotitalousjätteiden kanssa. Laitteet joihin on kiinnitetty tämä symboli ovat

eurooppalaisen direktiivin 2012/19/EU alaisia. Kaikki käytöstä poistetut sähkö- ja elektroniset laitteet tulee hävittää erikseen kotitalousjätteistä toimittamalla ne valtion järjestämiin kierrätyspisteisiin. Hävittämällä oikein käytöstä poistettu laite vältetään ympäristölle ja käyttäjien terveydelle aiheutuvia vaaroja. Laitteen hävittämiseen kuuluvia tietoja varten käänny kunnantoinmiston, jätehuoltotoimiston tai sen liikkeen puoleen, josta laite hankittiin.

3. KUVAUS

3-1. TUOTTEEN KUVAUS

1. Säiliön kansi
2. Kahvipapusailiö
3. Jauhatuksen säätönuppi
4. Kosketusnäyttö
5. Annostelu suutin
6. Edessä oleva jauhatuksen aktivointipainike
7. Suodattimen kannattimen säädettävä haarukka
8. Kieleke kahvipapusailiön avaamiseen/sulkemiseen
9. Kahvipapusailiön kiinnitysruuvi
10. Virtakatkaisin
11. Annosteluajan / annosten laskurin näyttö
12. Jatkuva annostus aktiivinen
13. Vähennyspainike
14. Lisäspainike
15. Yksittäisen annoksen painike
16. Kaksoisannoksen painike

KUVAUS	MALLI	
	LPGGRI01	
Jännite (V)	220/240	220
Taajuus (Hz)	50-60	60
Virrankulutus (W)	310	
Kierrokset minuutissa (rpm)*	1350 (50 Hz)1630 (60 Hz)	
Tuotanto (g/s)	1,2 - 1,6 (Espresso)1,7 - 2,3 (Brew)	
Paino tyhjänä (Kg)	5,3	
Kuvuntilavuus (g)	600	
Korkeus (mm)	410	
Leveys (mm)	154	
Syvyys (mm)	230	

Ton: 60 s
Toff: 600 s

3-2. SÄILIÖN LUKITUS

Ennen käytön aloittamista on asennettava kahvipapusailiö (2). Aseta säiliö (2) paikoilleen (kuva A), asemoimalla se aukko

samansuuntaisesti ruuvin kanssa, joka on sijoitettu laitteen takaosaan. Ruuvaa kiinni lukitusruuvi (9) (kuva B).

4. KÄYTTÖ

4-1. LAITTEEN KÄYTTÖÖNOTTO

Pura laite huolella pois pakkauksesta ja poista kaikki pakkausmateriaalit ja mainostarrat

Ennen toiminnan käynnistämistä:

- Aseta säiliö (2) paikoilleen (kuva A), asemoimalla se aukko samansuuntaisesti ruuvin kanssa, joka on sijoitettu laitteen takaosaan.
- Ruuvaa kiinni lukitusruuvi (9) (kuva B).
- Aseta suodattimen kannattimen haarukka (7) (kuva E) asianmukaiseen paikkaan.
- Kun sähköliitäntä on tehty, vedä kielekkeestä (3) kahvipapusaaliön (2) alustassa sen sulkemiseksi (kuva C).
- Ota pois säiliön kansi (1) (2) ja täytä se kahvipavuilla.
- Laita kansi (1) takaisin ja vedä kielekkeestä (8) sallien kahvipapujen kulku.
- Säädä laite ennen työskentelyn aloittamista kahviseoksen (enemmän tai vähemmän paahdettu) ja jauhatuskarkeuden mukaan.
- Määritä kahvijauheseoksen tyyppi (enemmän tai vähemmän paahdettu).
- Määritä kahvin jauhatuste.

4-2. LAITTEEN KÄYNNISTYS



Laitteen ensimmäisen käynnistyksen yhteydessä laitteessa on tehdasasetukset. Seuraavien käynnistysten yhteydessä laite säilyttää asetukset, jotka olivat voimassa viimeisen sammutuksen yhteydessä.

- Käynnistä kahvimylly painamalla virtakatkaisinta (10).
- Käynnistyksen yhteydessä näyttö lataa laiteohjelmiston ja valmistautuu annostelua varten.
- Valitse annosteltava annos painamalla yksittäisen annoksen (15) tai kaksoisannoksen (16) näppäintä.
- Jauhatuksen käynnistyspainikkeen (6) yksittäisellä painalluksella (nopea) käynnistyy kahvin annostelu.



Laitteen oikean toiminnan takaamiseksi, vältä jauhamasta yli 160 g kahvia aktivoitua kohti.

- Kun annostelu on päättynyt, jauhatusaika palaa asetettuun arvoon. Annosten laskurin arvo (yksittäiset tai kaksoisannokset) kasvaa yhdellä.



Asettaaksesi automaattisen annostuksen tauolle ennen kuin jauhatusaika on päättynyt, paina suodattimen kannattimella jauhatuksen käynnistyspainiketta (6):

- Paina painiketta (6) uudelleen annostelun jatkamiseksi jäljelle jääväksi ajaksi
- Pidä valitun annoksen painiketta (vilkkuva) painettuna annostelun päättämiseksi. Jauhatusaika palaa asetettuun arvoon.

4-3. NÄYTÖN TOIMINTA

ANNOSTEN SÄÄTÖ







jauhatusannosten annostelu-aikaa on mahdollista säätää.

Sen tekemiseksi, toimi seuraavasti:

- Valitse yksittäisen (15) tai kaksoisannoksen (16) näppäin ja paina painikkeita (13) ja (14) valitun annoksen annosteluajan lisäämiseksi tai vähentämiseksi.
- Muutokset näkyvät suoraan näytöllä.





- Vaihtoehtoisesti, jos painiketta (13) tai (14), pidetään painettuna muutaman hetken, aikaa lisätään tai vähennetään painallusajan verran.

JATKUVA ANNOSTUS

- Painamalla samanaikaisesti yksittäisen (15) tai kaksoisannoksen (16) näppäintä, symboli (11) ilmestyy näytölle.
- Jatkuvan annostuksen kesto on korkeintaan 60 sekuntia.
- Poistuaksesi jatkuvasta annostelutavasta, pidä painettuna muutaman hetken yksittäisen (14) tai kaksoisannoksen (15) näppäintä.
- Paina samanaikaisesti painikkeita (13)  ja (14) . Kun ne vapautetaan, annosten annosteluajan säätö lukittuu. Lisäksi näytöllä pimenevät näppäimet (13)  ja (14) . Paina uudelleen molempia painikkeita (13)  ja (14)  toimintojen vapauttamiseksi.





ANNOSTEN LASKENTA

Laitteen käynnistyksen yhteydessä, pidä painettuna 5 sekunnin ajan jauhatuksen käynnistysnäppäintä (6) ja valitse sitten yksi seuraavista laskennoista:

- Näppäin yksittäinen annos (15)  : palaa, kun yksittäisiä annosteltuja annoksia lasketaan
- Näppäin kaksoisannos (16)  : palaa, kun annosteltuja kaksoisannoksia lasketaan
- Näppäin yksittäinen annos (15)  ja kaksoisannos (16)  : palaa, kun annosteltuja jatkuvia annoksia lasketaan
- Näytölle jäävät palamaan vain valitut näppäimet ja annosteltujen annosten numerot visualisoidaan pareittain peräkkäin. Jos esimerkiksi annosten kokonais määrä on 142536, näytöllä visualisoidaan kahden sekunnin ajan jokaista arvoa 14, 25 ja 36. Viimeisen numeroparin jälkeen

pidetään 4 sekunnin tauko, jonka jälkeen sarja käynnistyy uudelleen. Laskennasta poistumiseksi, paina jauhatuksen aktivointipainiketta (6).

KONTRASTIN SÄÄTÖ

- Laitteen käynnistyksen yhteydessä, pidä painettuna jauhatuksen käynnistysnäppäintä (6) ja paina sitten näppäintä (13)  tai (14)  päästäksesi kontrastin säätöön.
- Näytölle jäävät palamaan vain näppäimet (13)  ja (14) . Kontrastin säädöstä poistumiseksi, paina jauhatuksen aktivointipainiketta (6).

4-4. JAUHATUKSEN SÄÄTÖ

Jauhatusasteen muuttamiseksi:

- Säädä nuppia (8) kiertämällä sitä myötäpäivään hienomman jauhatuksen saamiseksi.
- Säädä nuppia (8) kiertämällä sitä vastapäivään karkeamman jauhatuksen saamiseksi.



- Jauhatusta on säädettävä asteittain, jauhamalla pieni määrä kahvia jokaisen pienen kierron yhteydessä.
- Vipukeittimien tai Pavonin puoli ammattimallisen keittimen käyttöä varten suositellaan hienoa jauhatustasoa.



Älä käännä nuppia koko kierrosta kun moottori on pysähdyksissä.

4-5. SUODATTIMEN KANNATTIMEN HAARUKAN SÄÄTÖ

- Suodattimen kannattimen haarukkaa voidaan muuttaa.
- Aseta suodattimen kannattimen haarukka (7) (kuva E) asianmukaiseen paikkaan.

- Ruuvimeisseliä käyttämällä, löysennä suodattimen kannattimen haarukan kiinnitysruuvia (7). Älä ruuvaa ruuvia kokonaan auki.
- Nosta tai laske haarukkaa siten, että sitä säädetään suodattimen kannattimen perusteella.
- Kun oikea asento on löydetty, kiristä haarukan (7) kiinnitysruuvia.

 Haarukka soveltuu kaiken tyyppiisiin myynnissä oleviin suodattimen kannattimiin.

5. PUHDISTUS JA HUOLTO

 Kytke laite irti virransyötöstä ennen minkä tahansa puhdistus- tai huoltotoimenpiteen suorittamista. Älä vedä virtajohdosta tai itse laitteesta irrottaaksesi pistokkeen pistorasiasta.

 Huolto- ja puhdistustoimenpiteet on suoritettava valmistajan ammattitaitoisen ja valtuuttaman henkilöstön toimesta.

 Älä suorita tilapäisiä korjaustoimenpiteitä äläkä käytä muita kuin alkuperäisiä varaosia.

5-1. PUHDISTUS

- Varmista, että kupu on tyhjä ja käynnistä sitten jauhatusmahdollisten kahvijäämien poistamiseksi myllystä.
- Ennen puhdistus- tai huoltotoimenpiteiden suorittamista varmista, että laite on kytketty irti sähköverkosta.

5-2. KUVUN PUHDISTUS

- Kun kupu on tyhjennetty, ota se pois laitteesta ja pese sen sisäpuoli kostealla liinalla ja miedolla saippualla

poistamalla kahvipapujen jättämä öljymäinen kerros.

- Huuhtele ja kuivaa se huolella.
- Toista menettely muovikannelle.



Suorita puhdistus vähintään kerran viikossa.

5-3. JAUHATUSJÄRJESTELMÄN PUHDISTUS

- Kun kansi on otettu pois, avaa jauhinten ylempi pidike.
- Puhdista jauhimet ja muut sisäosat pensselillä tai kuivalla liinalla. Tarpeen vaatiessa käytä imuria tai paineilmasuihketta. Kun jauhinten ylempi pidike ja kansi on asetettu paikoilleen, aseta kupu.
- Täydellistä desinfiointia varten, käytä myynnissä olevia kahvimyllylle tarkoitettuja pesuainetabletteja.



Kaikki puhdistusta ja desinfiointia koskevat toimenpiteet tulee suorittaa käyttämällä elintarvikekäyttöön hyväksytyjä tuotteita.

5-4. RUNGON PUHDISTUS

- Rungon puhdistamista varten kahvijäämistä ja liasta, käytä kosteaa liinaa välttämällä pesuaineiden tai hankaavien materiaalien käyttöä.

5-5. HUOLTO

Laitteen oikean toiminnan takaamiseksi tarkista ja vaihda jauhimet 250 kg kahvimäärän välein. Jauhinten huoltoa varten, kytke laite irti sähköverkosta ja ota kahvipapusaali pois. Ruuvaa sitten auki kannella oleva ruuvi ja alla olevat ruuvit, jotka kiinnittävät jauhinten ylem্পää pidikettä. Käytä jauhinten puhdistuksessa pensseliä tai kuivaa liinaa. Jos tarpeen käytä imuria tai paineilmasuihketta.



Huolto on suoritettava yksinomaan ammattitaitoisen ja valmistajan valtuuttaman henkilöstön toimesta.



Älä suorita tilapäisiä korjaustoimenpiteitä äläkä käytä muita kuin alkuperäisiä varaosia.

6. TOIMINTAHÄIRIÖIDEN TAI VIKOJEN SYYT

ONGELMA	SYY	RATKAISU
Laite ei käynnisty	<ol style="list-style-type: none">1. Aseta pistoke pistorasiaan2. Tarkista virtajohto	<ol style="list-style-type: none">1. Aseta pistoke pistorasiaan2. Tarkista virtajohto
Laite toimii, mutta kahvijauhetta ei tule ulos	<ol style="list-style-type: none">1. Kahvipavut puuttuvat vastaavasta säiliöstä2. jauhimet ovat kosketuksessa3. Jauhinten väliin on joutunut vieras esine	<ol style="list-style-type: none">1. Lisää kahvipapuja2. Säädä kahvimylly karkeammalle jauhatukselle3. Käänny valtuutetun huoltokeskuksen puoleen
Jauhatustason asetus ei ole oikea tai asetus on vaikeaa	Kuluneet jauhimet	Käänny HUOLTOKESKUKSEN puoleen

Bruksanvisning

MODELL LPGGRI01

Kjære kunde,

Vi takker for at du kjøpte et av våre produkter, laget i samsvar med de nyeste teknologiske innovasjoner. Ved å følge de enkle operasjonene for riktig bruk av vårt produkt i samsvar med de viktige sikkerhetskravene som er angitt i denne håndboken, vil du oppnå maksimal ytelse og oppdage hvor pålitelig dette produktet er. Dersom det skulle oppstå driftsproblemer, er våre servicesentre nå tilgjengelige for deg.

SYMBOLER BRUKT I DISSE INSTRUKSJONENE

Viktige advarsler har disse symbolene. Det er svært viktig å følge disse advarslene.



Les nøye bruksanvisningen før maskinen settes i drift.



Vær oppmerksom! Svært viktige og/eller farlige handlinger.



Informasjon (nyttige ved bruk av maskinen).



Råd:



Handlinger som kan utføres av brukeren.



Handlinger som kun må utføres av en kvalifisert tekniker.

Kaffekvernen LPGGRI01 er designet og konstruert med omhu for å garantere kvalitet, sikkerhet og pålitelighet over tid.

For å holde ved like ytelsen til kvernen LPGGRI01 anbefales det å følge instruksjonene i denne bruksanvisningen nøye.

INNHOOLD

1. INTRODUKSJON TIL HÅNDBOKEN	124
1-1. INNLEDNING	124
2. ADVARSLER	124
2-1. SIKKERHETSREGLER	124
2-2. TILTENKT BRUK AV MASKINEN	126
2-3. KASSERING	126
3. BESKRIVELSE	126
3-1. BESKRIVELSE AV PRODUKTET	126
3-2. LÅSE BEHOLDER	127
4. BRUK	127
4-1. SETTE APPARATET I DRIFT	127
4-2. SLÅ PÅ MASKINEN	127
4-3. SKJERMENS FUNKSJON	127
4-4. JUSTERING AV MALING	128
4-5. JUSTERING AV FILTERHOLDERGAFFEL	128
5. RENGJØRING OG VEDLIKEHOLD	129
5-1. RENGJØRING	129
5-2. RENGJØRING AV BØNNEHOLDER	129
5-3. RENGJØRING AV MALINGSSYSTEMET	129
5-4. RENGJØRING AV HOVEDDELEN	129
5-5. VEDLIKEHOLD	129
6. ÅRSAKER TIL MANGLENDE DRIFT ELLER DRIFTSFEIL	130

1. INTRODUKSJON TIL HÅNDBOKEN

1-1. INNLEDNING

Denne bruksanvisningen er en viktig del av apparatet, den må leses nøye gjennom og må alltid være tilgjengelig for eventuelle konsultasjoner. Ta vare på den så lenge apparatet er i drift. I tilfelle den forsvinner eller blir ødelagt, kan du be om en ny håndbok fra et autorisert SERVICESENTER.

Her finnes det informasjon som gjelder korrekt bruk av kaffekvernen med doserer, i tillegg til rengjøring, vedlikehold og den gir indikasjoner for å utføre operasjoner som krever spesiell oppmerksomhet og mulige gjenværende risikoer.

Manualen gjenspeiler de teknologiske nyvinningene på tidspunktet for utgivelsen; produsenten forbeholder seg retten til å utføre alle tekniske endringer som kreves på produktene og oppdatere håndbøkene uten å være forpliktet til å oppdatere de eldre utgavene.

LA PAVONI S.p.A. er ikke ansvarlig for eventuelle skader som oppstår direkte eller indirekte på personer eller gjenstander forårsaket av følgende grunner:

- manglende overholdelse av alle bestemmelsene i gjeldende sikkerhetsforskrifter;
- feil installasjon;
- feil i strømtilførsel;
- uegnet eller feil bruk av kaffekvernen med doserer;
- bruk som ikke er i samsvar med det som er spesifisert i denne håndboken;
- alvorlige mangler ved vedlikehold;
- endringer på apparatet eller uautoriserte handlinger;
- bruk av uoriginale reservedeler eller

reservedeler som ikke er spesifikke for denne maskinen;

- fullstendig eller delvis manglende overholdelse av instruksjonene;
- eksepsjonelle hendelser.

2. ADVARSLER

2-1. SIKKERHETSREGLER

Siden apparatet bruker strøm, må følgende sikkerhetsregler følges:

- Ikke ta på støpselet med våte eller fuktige hender.
- Forsikre deg om at stikkontakten som brukes alltid er tilgjengelig slik at støpselet kan trekkes ut ved behov.
- Hvis du skal trekke støpselet ut av stikkontakten, ta tak i selve støpselet. Ikke trekk i ledningen da denne kan skades.
- I tilfelle feil på apparatet må du ikke prøve å reparere disse selv. Slå av apparatet, trekk støpselet ut av stikkontakten og kontakt autorisert servicesenter.
- I tilfelle skade på støpselet eller strømledningen må disse kun skiftes av tekniske service for å unngå enhver form for risiko.
- Legg ikke produktet i vann.
- Advarsel: trekk ut støpselet før rengjøring.
- Ikke la strømledningen henge fra kanten av bordet eller andre overflater, og den må ikke være i kontakt med varme overflater.
- Oppbevar emballasjen (plastposer, isopor) utenfor barns rekkevidde.
- Ikke plasser apparatet oppå eller i nærheten av gass- eller elektriske koketopper eller i en oppvarmet stekeovn.
- Sjekk at det ikke finnes fremmedlegemer inni kaffekvernen.

- Slå av apparatet og koble det fra strømforsyningen før du skifter tilbehør eller nærmer deg deler som beveger seg under drift.
- Forsikre deg om at spenningen og frekvensen til strømmettet tilsvarer det som er angitt på apparatets etikett.
- Forsikre deg om at effekten tilsvarer det som er angitt på apparatets etikett.
- Dersom stikkkontakten og støpselet til apparatet ikke er compatible, må kontakten byttes ut med en av egnet type og dette må utføres av kvalifisert personell.
- Dette apparatet skal ikke brukes av barn.
- Oppbevar produktet og ledningen utenfor barns rekkevidde.
- Barn må ikke leke med produktet.
- Produktet kan benyttes av personer med reduserte fysiske, sansemessige eller mentale evner, eller som har manglende erfaring eller kjennskap til produktet, gitt at de holdes under oppsyn eller får opplæring i sikker bruk av produktet, samt er oppmerksomme på farene knyttet til dette.
- Koble produktet fra strømforsyningen før alle operasjoner som angår montering, demontering og rengjøring.
- Brukeren må overholde sikkerhetsstandardene som er gjeldende i landet der apparatet brukes, i tillegg til sunn fornuft og det som er skrevet i denne håndboken.
- For å garantere at apparatet fungerer korrekt og opprettholder dets egenskaper over tid, anbefaler vi at du sjekker at miljøforholdene er riktige (omgivelsestemperaturen må være mellom 5 °C og 35 °C), og unngår at det brukes på steder hvor det brukes vannstråler, eller ute hvor det utsettes for vær og vind (sol, regn, osv.).
- Når du har tatt kaffekvernen ut av emballasjen kontroller at den er hel og ikke har blitt utsatt for skader.
- Plasser apparatet på et sikkert sted, på et solid underlag, i avstand fra varmekilder og utenfor barns rekkevidde.
- Det er forbudt å fjerne beskyttelser og/eller sikkerhetsinnretninger på apparatet.
- Ikke bruk apparatet dersom det ikke fungerer på korrekt vis eller dersom strømledningen eller kontakten er skadet. Vi anbefaler at et autorisert SERVICESENTER skifter ut strømledningen eller kontrollerer apparatet.
- For å unngå skader, bruk kun tilbehør og reservedeler som er godkjente av produsenten.
- Ikke bruk apparatet utendørs.
- Ikke bruk apparatet til annet enn det den er konstruert for.
- Jording er påbudt og systemet må være i samsvar med forskriftene som gjelder i installasjonslandet.
- Vi fraråder bruk av adaptere, grenuttak og skjøteledninger.
- Ikke bruk apparatet barbeint.
- Ikke la apparatet være tilkoblet når dette ikke er nødvendig. Trekk støpselet ut av stikkkontakten når apparatet ikke er i bruk.
- Ikke blokker åpningene for ventilasjon eller varmeutslipp, og ikke tilfør vann eller væsker av noe slag.
- Når apparatet er i drift må det aldri føres skjeer, gafler eller andre redskaper inn i tuten eller i kaffebønnebeholderen for å gjøre inngrep eller uttak.
- Eieren er ansvarlig for å kontrollere at maskinen installeres i gode miljøforhold som ikke utgjør noen fare for helsen eller sikkerheten til de som bruker maskinen.

- Hvis du bestemmer deg for at dette apparatet ikke skal brukes lenger, anbefales det å gjøre det ubrukelig ved å kutte strømledningen etter at støpselet er koblet fra stikkontakten.

2-2. TILTENKT BRUK AV MASKINEN

Dette produktet er kun laget for å brukes i hjemmet.

Det kan ikke brukes:

- på kjøkkenet i butikker, kontorer eller andre arbeidsmiljøer;
- på landbruk/landbruksturisme;
- av gjester på hoteller, moteller og i private boliger;
- på bed and breakfast.

Ved feil bruk ugyldiggjøres enhver form for garanti, og produsenten fraskriver seg alt ansvar for skader på personer og/eller gjenstander.

Feil bruk er:

- all annen bruk enn hva som er oppgitt;
- alle inngrep på apparatet som er i kontrast med anvisningene i denne håndboken, bruk etter å ha tuklet med komponenter eller sikkerhetsinnretninger;
- bruk av maskinen utendørs.

Produsenten er ikke ansvarlig for skader på gjenstander, personer eller dyr forårsaket av inngrep på apparatet utført av ukvalifiserte eller uautoriserte personer.

2-3. KASSERING



Elektriske apparater må ikke kastes sammen med husholdningsavfall. Apparater med dette symbolet er underlagt Direktiv 2012/19/

EU Alle elektriske og elektroniske apparater må kastes separat fra vanlig husholdningsavfall.

De må leveres til autoriserte innsamlingssteder som er godkjente av

staten. Ved riktig kassering av apparatet unngå man miljøskader og fare for menneskers helse. For ytterligere informasjon angående kassering av apparatet bes man ta kontakt med lokale myndigheter, kontor med ansvar for avfallshåndtering, eller butikken der apparatet ble kjøpt.

3. BESKRIVELSE

3-1. BESKRIVELSE AV PRODUKTET

1. Beholderens lokk
2. Beholder for kaffebønner
3. Knapp for justering maling
4. Berøringsskjerm
5. Uttaksåpning
6. Knapp på fremsiden for aktivering av maling
7. Justerbar gaffel filterholder
8. Flik for åpne/lukke beholder for kaffebønner
9. Låseskrue beholder for kaffebønner
10. På-bryter
11. Viser uttakstid/teller doser
12. Kontinuerlig uttak aktivert
13. Knapp for reduksjon
14. Knapp for økning
15. Knapp for enkel dose
16. Knapp for dobbel dose

BESKRIVELSE	MODELL	
	LPGGRI01	
Volt (V)	220/240	220
Frekvens (Hz)	50-60	60
Strøm (A)		
Strømforbruk (W)	310	
Omdreininger per minutt (o/min)*	1350 (50 Hz) 1630 (60 Hz)	
Produktivitet (g/s)	1,2 - 1,6 (Espresso) 1,7 - 2,3 (Brew)	
Egenvekt (Kg)	5,3	
Kapasitet bønneholder (g)	600	
Høyde (mm)	410	

Bredde (mm)	154
Dybde (mm)	230

Ton: 60 s
Toff: 600 s

3-2. LÅSE BEHOLDER

Før apparatet tas i bruk må beholderen med kaffebønner (2) monteres. Sett beholderen (2) i tilhørende posisjon (Fig. A), plasser den med hullet på linje med skruen på baksiden av apparatet. Skru fast festeskruen (9) (Fig. B).

4. BRUK

4-1. SETTE APPARATET I DRIFT

Pakk forsiktig ut apparatet og fjern all emballasje og etiketter

Før apparatet tas i bruk:

- Sett beholderen (2) i tilhørende posisjon (Fig. A), plasser den med hullet på linje med skruen på baksiden av apparatet.
- Skru fast festeskruen (9) (Fig. B).
- Sett filterholdergaffelen (7) (Fig. E) i tilhørende posisjon.
- Etter at man har koblet til strømmen trekker man i fliken (3) nederst på kaffebønneholderen (2) for å lukke den (Fig. C).
- Ta lokket (1) av beholderen (2) og fyll den med kaffebønner.
- Sett på plass lokket (1) og trekk i fliken (8) slik at kaffebønnene faller ned.
- Maskinen må klargjøres før bruk, avhengig av type kaffeblending (brenngrad) og malingsgrad.
- Bestemme type kaffeblending (brenngrad).
- Bestemme malingsgrad.

4-2. SLÅ PÅ MASKINEN



Første gang du slår på apparatet er det konfigurert i henhold til fabrikkinnstillingene. De neste gangene det slås på vil det ha de samme innstillingene som da det ble slått av.

- Slå på kaffekvernen ved å trykke inn på-bryteren (10).
- Når det er slått på, laster skjermen inn firmware og forbereder seg på uttak.
- Velg dose som skal tilberedes ved å trykke på knappen for enkel (15) eller dobbel dose (16) på skjermen.
- Med et enkelt trykk (hurtig) på knappen for start av maling (6), starter kaffeuttaket.



For at apparatet skal fungere på korrekt vis må man unngå å male mer enn 160 g kaffe per aktivering.

- Når uttaket er fullført returnerer malingstiden til innstilt tid. Dosetelleren (enkle eller doble) økes med 1.



For å sette det automatiske uttaket i pause før malingstiden er fullført, trykk med filterholderen på knappen for start av maling (6):

- Trykk på nytt på knappen (6) for å starte opp igjen gjenværende uttakstid;
- Hold inne knappen tilhørende valgt dose (blinker) for å avslutte uttaket. Malingstiden returnerer til innstilt tid.

4-3. SKJERMENS FUNKSJON







JUSTERING AV DOSER

du kan justere uttakstiden for malte doser.

For å gjøre dette gjør som følger:





- Velg knapp for enkel dose (15) eller dobbel dose (16) og trykk på knappene (13) og (14) for å øke eller redusere uttakstiden for valgt dose.
- Endringene vises direkte på skjermen.
- Som et alternativ kan man holde knappen (13) eller (14) inne for å øke eller redusere tiden som ønskelig.

KONTINUERLIG UTTAK

- Ved å trykke samtidig på knappen for enkel dose (15) eller dobbel dose (16) vises symbolet (11) på skjermen.
- Kontinuerlig uttak har en maks varighet på 60 sekunder.
- For å gå ut av modus for kontinuerlig uttak, holdes knappen for enkel dose (14) eller dobbel dose (15) inne noen sekunder.
- Trykk samtidig på knappene (13)  og (14) . Når du slipper disse, låses justeringen av tiden for uttak av dosene. I tillegg blir tastene (13)  og (14)  på skjermen mørke . Trykk på nytt på begge knappene (13)  og (14)  for å låse opp funksjonene.

DOSETELLING





Når maskinen slås på holder man inne knappen for start av maling (6) i 5 sekunder og velger deretter en av tellingene:

- Knapp for enkel dose (15) : tilgang til telling av uttak av enkle doser;
- Knapp for dobbel dose (16) : tilgang til telling av uttak av doble doser;
- Knapp for enkel dose (15)  og knapp for dobbel dose (16) : tilgang til telling av kontinuerlig uttak av doser;
- På skjermen lyser kun de knappene som er valgt og for dosenummeret vises to og to tall etter hverandre. For eksempel, hvis totalt antall doser er 142536, vises hver av tallene 14, 25 og 36 i to sekunder. Etter det siste siffer-paret er det en

pause på 4 sekunder og deretter starter sekvensen på nytt.

For å gå ut av tellingen, trykk på knappen for aktivering av maling (6).

JUSTERING AV SKJERMKONTRAST

- Når maskinen slås på holder man inne knappen for start av maling (6) og trykker deretter på knappen (13)  eller (14)  for å få tilgang til justering av kontrast.
- På skjermen lyser kun knappene (13)  og (14) . For å gå ut av justering av kontrast, trykk på knappen for aktivering av maling (6).

4-4. JUSTERING AV MALING

For å endre malingsgrad:

- Bruk justeringsknappen (8) og vri den i retning med klokken for å oppnå finere malingsgrad.
- Bruk justeringsknappen (8) og vri den i retning mot klokken for å oppnå grovere malingsgrad.



- Justeringen må utføres gradvis, ved å male opp litt kaffe ved hver rotasjon.
- For bruk av maskiner med spak eller halvprofesjonelle maskiner, anbefaler Pavoni et fint malingsnivå.



Det er ikke tilrådelig å vri bryteren helt rundt når motoren er stanset.

4-5. JUSTERING AV FILTERHOLDERGAFFEL

- Høyden til filterholdergaffelen kan endres.
- Sett filterholdergaffelen (7) (Fig. E) i tilhørende posisjon.
- Slakk låseskruen til filterholdergaffelen (7) med et skrujern. Ikke skru skruen helt løs.
- Hev eller senk gaffelen slik at den

justeres avhengig av filterholderens størrelse.

- Når du finner korrekt posisjon stram låseskruen til gaffelen (7).

 Gaffelen passer til alle typer filterholdere som finnes i handel.

5. RENGJØRING OG VEDLIKEHOLD

 Koble apparatet fra strømtilkoblingen får det utføres vedlikehold og rengjøring. Ikke trekk i strømledningen eller i selve apparatet for å koble støpselet fra stikkkontakten.

 Vedlikehold og rengjøring må utføres av kvalifisert personell som er autorisert av produsenten.

 Ikke utfør usikre eller midlertidige reparasjoner, og ikke bruk uoriginale reservedeler.

5-1. RENGJØRING

- Forsikre deg om at bønneholderen er tom og deretter start malingen for å fjerne eventuelle kafferester fra kvernen.
- Før rengjøring og vedlikehold må du forsikre deg om at apparatet er koblet fra strømforsyningen.

5-2. RENGJØRING AV BØNNEHOLDER

- Etter at bønneholderen er blitt tømt tas den ut av maskinen og rengjøres innvendig med en fuktig klut og skånsomt rengjøringsmiddel for å fjerne oljelaget som dannes av kaffebønnene.
- Skyll og tørk den godt.
- Gjør det samme med plastlokket.

 Vi anbefaler at rengjøring utføres minst en gang i uken.

5-3. RENGJØRING AV MALINGSSYSTEMET

- Åpne øvre kvernbladholder etter at du har tatt av lokket.
- Deretter rengjøres kvernbladene og andre interne deler med en kost eller en tørr klut. Hvis nødvendig kan du bruke en støvsuger eller trykkluft. Når du har satt på plass øvre kvernbladholder og lokket kan du sette på bønneholderen.
- For en optimal desinfisering bruk kommersielt tilgjengelige vaskemiddeltabletter for kaffekverner.

 Rengjøring og desinfisering må utføres med produkter godkjente for bruk med mat.

5-4. RENGJØRING AV HOVEDDELEN

- For å rengjøre hoveddelen for kafferester og skitt, brukes en fuktig klut, men unngå bruk av rengjøringsmidler eller slipende materialer.

5-5. VEDLIKEHOLD

For å sikre at apparatet fungerer korrekt må man kontrollere og eventuelt skifte ut kvernbladene hver 250 kg kaffe. For vedlikehold av kvernbladene må apparatet kobles fra strømmen og bønneholderen må fjernes. Deretter skru løs skruen plassert på lokket og skruene under som fester øvre kvernbladholder. Til rengjøring av kvernbladene bruk en kost eller en tørr klut. Om nødvendig kan du bruke en støvsuger eller trykkluft.

 Vedlikehold må kun utføres av kvalifisert personell som er autorisert av produsenten.

 Ikke utfør usikre eller midlertidige reparasjoner, og ikke bruk uoriginale reservedeler.

6. ÅRSAKER TIL MANGLENDE DRIFT ELLER DRIFTSFEIL

PROBLEM	ÅRSAK	LØSNING
Apparatet slår seg ikke på	<ol style="list-style-type: none">1. Sett støpselet i stikkkontakten2. Kontroller strømledningen	<ol style="list-style-type: none">1. Sett støpselet i stikkkontakten2. Kontroller strømledningen
Apparatet fungerer men den malte kaffen kommer ikke ut	<ol style="list-style-type: none">1. Det mangler kaffe i tilhørende bønneholder2. Kvernbladene er i kontakt3. Fremmedelement mellom kvernbladene	<ol style="list-style-type: none">1. Fyll på kaffebønner2. Juster kaffekvernen til grovere malt kaffe3. Kontakt autorisert servicesenter
Innstilling av malingsnivå er feil eller problematisk	Slitte kvernblader	Kontakt SERVICESENTER

موديل 10IRGGPL

عملينا العزيز،

نشرك على شراء منتجنا، المصنوع وفقاً لأحدث الابتكارات التكنولوجية. الاتباع الصارم للعمليات البسيطة المتعلقة بالاستخدام السليم لمنتجنا وفقاً للاشتراطات الأساسية للسلامة المُشار إليها في هذا الكتيب، سيجعلك تحصل على أقصى أداء، وتؤكد من الموثوقية الكبيرة لهذا المنتج بمرور السنوات. في حالة حدوث خلل في التشغيل، يمكنك دائماً الاتصال بشبكة مراكز الدعم المتاحة لخدمتك منذ الآن.

الرموز المُستعملة في هذه التعليمات

التحذيرات الهامة تحمل هذه الرموز. من الضروري قطعاً اتباع هذه التحذيرات. قبل التشغيل، اقرأ بعناية كتيب التعليمات هذا.



انتبه! عمليات شديدة الأهمية و/أو الخطورة.



معلومات (مفيدة عند استعمال الجهاز).



اقتراحات.



تدخلات يمكن أن ينفذها المستخدم.



تدخلات يجب أن تتم حصراً على يد أحد الفنيين



المؤهلين.

مطحنة البن 10IRGGPL مصممة ومصنوعة بعناية من أجل ضمان الجودة والسلامة والموثوقية بمرور الوقت. للحفاظ على أداء المطحنة 10IRGGPL دون تغيير ننصح بالاتباع الدقيق للتعليمات المذكورة في كتيب التعليمات هذا.

جدول المحتويات

431	1- مقدمة دليل التعليمات
431	1-1 مقدمة
431	2- التعليمات
431	1-2 تعليمات السلامة
631	2-2 إساءة الاستخدام
631	3-2 الخطر المتبقي
631	3- الوصف
631	1-3 وصف المنتج
731	2-3 تثبيت الوعاء
731	4- الاستخدام
731	1-4 التوصيل الكهربائي
731	2-4 تركيب المكونات
831	3-4 بدء تشغيل الماكينة للمرة الأولى
931	4-4 بدء تشغيل الماكينة
931	5-4 سكب القهوة
931	5- النظافة والصيانة
931	1-5 تنظيف الجزء الخارجي من الماكينة
931	2-5 تنظيف حامل الفلتر
041	3-5 تنظيف أنبوب البخار
041	4-5 تنظيف ماكينة تحضير الكابتشينو الأوتوماتيكية
041	5-5 الصيانة
041	6- استكشاف الأخطاء وإصلاحها

1. مقدمة الكتيب

1.1 مقدمة

كتيب التعليمات هذا جزء مكمل للجهاز، ويجب قراءته بعناية، ويجب أن يكون متاح باستمرار من أجل الاطلاع عليه؛ ويجب الاحتفاظ به طوال فترة عمل الجهاز.

في حالة فقدان الكتيب أو اهترائه يمكنك طلب كتيب جديد من أحد مراكز الدعم المعتمدة.

يحتوي الكتيب على معلومات حول الاستخدام السليم للمطحنة ذات غرفة التوزيع، وتنظيفها وصيانتها، ويوفر إرشادات هامة حول تنفيذ العمليات الواجب إجرائها بعناية شديدة، وحول المخاطر المتبقية المحتملة.

يعكس الكتيب الابتكارات التكنولوجية الموجودة وقت كتابته؛ وتحتفظ جهة الصنع بالحق في إدخال جميع التعديلات الفنية اللازمة على منتجاتها وتحديث الكتيبات دون التزام بمراجعة النسخ السابقة أيضاً.

A.P.S INOVAP AL. تنفي مسؤوليتها بالكامل عن أي أضرار قد تحدث بصورة مباشرة أو غير مباشرة وتؤثر على الأشخاص أو الأشياء بسبب:

عدم مراعاة جميع اللوائح المنصوص عليها في التشريعات السارية الخاصة بالسلامة؛

تركيب المنتج بصورة غير سليمة؛

العيوب الخاصة بالتغذية؛

الاستخدام غير المناسب أو غير السليم للمطحنة المجهزة بغرفة توزيع؛

استخدام المنتج بصورة غير مطابقة لما هو مذكور في هذا الكتيب؛

النقصان الشديد في الصيانة؛

إدخال تعديلات على الجهاز أو إجراء أي تدخل غير مصرح به؛

استخدام قطع غيار غير أصلية أو غير مخصصة للموديل؛

عدم مراعاة التعليمات كلياً أو جزئياً؛

الحوادث الاستثنائية.

2. تحذيرات

2.1 تحذيرات للسلامة

• نظراً لأن الجهاز يعمل بالتيار الكهربائي، فمن الضروري الالتزام بتحذيرات السلامة التالي ذكرها:

• لا تلمس القابس بأيدي مبللة.

• تأكد من إمكانية الوصول الدائم والسهل لمقبس التيار المستعمل، لأن تلك هي الوسيلة الوحيدة التي تجعل من الممكن فصل القابس عند الضرورة.

• في حالة الرغبة في فصل القابس عن مقبس التيار، أمسك القابس مباشرة. لا تسحب الكابل مطلقاً، لأن هذا قد يتلفه.

• في حالة تلف الجهاز، لا تحاول إصلاحه. أطفئ الجهاز، وافصل القابس عن مقبس التيار وتوجه إلى مركز الدعم المعتمد.

• في حالة تلف القابس أو كابل الطاقة، يجب استبدالهما من قبل الدعم الفني حصراً، لتجنب جميع المخاطر.

• لا تغمر الجهاز في الماء.

• انتبه: قبل التنظيف يجب فصل القابس عن مقبس التيار.

• لا تترك كابل الطاقة متدلياً عند حافة الطاولة أو سطح آخر، ولا تجعله يلامس أسطح ساخنة.

• احفظ مواد التغليف (الأكياس البلاستيكية والبوليستيرين المتمد) بعيداً عن متناول الأطفال.

• لا تضع الجهاز على مواقد كهربائية أو تعمل بالغاز أو بالقرب منها، أو في فرن ساخن.

- تأكد من عدم وجود أجسام غريبة داخل مطحنة البن. سلامتها، ومن عدم تعرضها للتلف.
- بعد إخراج مطحنة البن من التغليف، تأكد من سلامة الجهاز في مكان آمن، وعلى قاعدة صلبة، وبعيداً عن مصادر الحرارة، وبعيداً عن تناول الأطفال.
- أطفئ الجهاز وافصله عن التيار الكهربائي قبل تغيير الملحقات، أو قبل الاقتراب من الأجزاء التي تتحرك أثناء الاستعمال.
- يُمنع خلع عناصر الحماية و/أو أجهزة الحماية الموجودة على الجهاز.
- تأكد من أن جهد الشبكة الكهربائية وترددتها متوافقان مع ما ذُكر على بطاقة بيانات الجهاز.
- لا تستعمل الجهاز، إن لم يعمل على نحو سليم، أو في حالة وجود تلف في كابل الطاقة أو القابس؛ يُنصح باستبدال كابل الطاقة أو إخضاع الجهاز للفحص لدى أحد مراكز الدعم المعتمدة.
- تأكد من أن القدرة الكهربائية تتطابق مع تلك المذكورة على بطاقة البيانات.
- لتجنب التلف استخدم الملحقات وقطع الغيار المعتمدة من جهة الصنع فقط.
- في حالة عدم التوافق بين مقبس التيار وقابس الجهاز، اطلب استبدال المقبس بمقبس آخر من نوع مناسب، من قبل فني مؤهل.
- لا تستعمل الجهاز في الأماكن المفتوحة.
- يجب ألا يستعمل الأطفال هذا الجهاز.
- احفظ الجهاز وسلكه بعيداً عن تناول الأطفال.
- لا تستعمل الجهاز لغرض آخر مخالف للاستخدام الذي صُنع من أجله.
- يجب ألا يلعب الأطفال بالجهاز.
- من الإلزامي وجود توصيل أرضي، فضلاً عن مطابقة الشبكة الكهربائية للشرائح السارية في بلد التثبيت.
- يجوز أن يستعمل الجهاز الأشخاص ذوي القدرات البدنية أو الحسية أو العقلية المنخفضة أو من لا يتمتعون بالخبرة والمعرفة، وذلك بشرط وجود إشراف عليهم، أو بعد تعليمهم بشأن استخدام الجهاز بصورة آمنة على يد أحد المسؤولين عن سلامتهم، ودرائتهم بالمخاطر المرتبطة بالجهاز.
- يُنصح بعدم استخدام مهايئات تيار أو مشتركات و/أو وصلات إطالة.
- لا تستعمل الجهاز وأنت حافي القدمين.
- أفضل الجهاز عن مقبس التيار قبل تنفيذ جميع عمليات التركيب والفك والتنظيف.
- لا تترك الجهاز متصلًا بمصدر الطاقة بلا داع. افصل القابس عن شبكة الإمداد بالطاقة أثناء عدم استعمال الجهاز.
- يجب أن يلتزم المستخدم بلوائح السلامة المعمول بها في الدولة حيث يتم استخدام الجهاز، إضافة إلى القواعد التي تملئها الفطرة السليمة والأحكام الواردة في هذا الكتيب.
- لا تسد فتحات أو فجوات التهوية أو التخلص من الحرارة، وكذا لا تُدخِل فيها ماء أو سوائل من أي نوع.
- أثناء عمل الجهاز لا تضع مطلقاً داخل الفوهة أو في وعاء حبيبات البن ملاعق أو شوكات أو أدوات أخرى، من أجل الحصول على عينة أو لإجراء تدخلات.
- لضمان عمل الجهاز بصورة جيدة والحفاظ بمرور الوقت على مواصفاته، يُنصح بالتأكد من توافر الظروف البيئية السليمة (يحب أن تتراوح درجة حرارة الغرفة بين 5 مئوية و53 مئوية)، وتجنب استعمال الجهاز في أماكن يُستعمل فيها مرشحات المياه، أو في أماكن مفتوحة ومعرضة للعوامل الجوية (الشمس والأمطار، الخ).
- المالك مسؤول عن التأكد من تركيب الماكينة في ظروف بيئية مقبولة ومن شأنها عدم تشكيل خطر على صحة مستخدمي الماكينة أو سلامتهم.
- عند اتخاذ قرار بالتوقف عن استعمال جهاز من هذا النوع يجب جعله غير صالح للتشغيل، وبعد فصل

القابس عن مأخذ التيار، يجب قطع كابل الإمداد بالطاقة.

2.2 أغراض استعمال الماكينة

هذا الجهاز مخصص حصراً للاستعمال المنزلي.

بالإضافة إلى ذلك، لا يجوز استعماله على النحو التالي:

• في منطقة المطبخ المخصصة لموظفي المتاجر والمكاتب وأماكن العمل الأخرى؛

• في المزارع/أماكن السياحة الزراعية.

• الاستخدام على يد العملاء في الفنادق والموتيلات والأماكن السكنية.

• في أماكن الإقامة للمبيت والإفطار.

• في حالة الاستخدام غير السليم سيسقط الحق في الضمان بجميع صورته، ولن تتحمل جهة الصنع أية مسؤولية

• عن الأضرار التي تقع على الأشخاص وأو الممتلكات.

• الأمور التالية تدرج تحت الاستخدام غير المناسب:

• أي استخدام يخالف ما هو مذكور؛

أي تدخل يحدث في الجهاز بما يخالف التعليمات الواردة في هذا الكتيب، وأي استعمال بعد العبث في المكونات أو في أجهزة السلامة؛

• استعمال الجهاز في الأماكن المفتوحة.

• تنفي جهة الصنع مسؤوليتها بالكامل عن الأضرار التي تحدث للممتلكات أو الأشخاص أو الحيوانات نتيجة تنفيذ تدخلات في الجهاز على يد أشخاص غير مؤهلين أو غير مصرح لهم بالقيام بهذه المهام.

3.2 التخلص من المنتج

يجب عدم التخلص من الأجهزة الكهربائية مع المخلفات المنزلية. الأجهزة التي تحمل هذا الرمز تخضع للتوجيه الأوروبي EU/91/2102. يجب التخلص من جميع



الأجهزة الكهربائية والإلكترونية بصورة منفصلة عن المخلفات المنزلية،

وذلك عبر تسليم تلك الأجهزة إلى المراكز المخصصة التي تنص عليها الدولة. عند التخلص بصورة سليمة من الجهاز الخارج من الخدمة، تتجنب الإضرار بالبيئة وتعرض صحة الأفراد للمخاطر. للمزيد

من المعلومات حول التخلص من الأجهزة المُستغنى عنها، يُرجى التوجه إلى إدارة البلدية، أو مكتب التخلص من النفايات، أو إلى المتجر الذي تم شراء الجهاز منه.

3. الوصف

1.3 وصف المنتج

(1) غطاء الوعاء

(2) وعاء حبيبات البن

(3) مقبض ضبط الطحن

(4) شاشة تعمل باللمس

(5) فتحة الإمداد

(6) زر تنشيط الطحن الأمامي

(7) دعامة قابلة للضغط لحمل المرشح

(8) لسان فتح/إغلاق وعاء حبيبات البن

(9) برغي تثبيت وعاء حبيبات البن

(01) قاطع التشغيل

(11) زر إظهار وقت الإمداد/عداد الجرعات

(21) الإمداد المستمر نشط

(31) زر التقليل

(41) زر الزيادة

(51) زر جرعة واحدة

(61) زر الجرعة المزدوجة

الوصف	الموديل	
	10IRGGPL	
الجهد (فولت)	220/240	220
التردد (هرتز)	50-60	60
الاستهلاك (واط)	310	
لفة في الدقيقة*	0531 (05 هرتز) 0361 (06 هرتز)	
الإنتاجية (جم/ث)	2,1 - 6,1 (اسبريسو) 2,1 - 3,2 (منقوع)	
الوزن على الفارغ (كجم)	5.3	
سعة الجرس (جم)	600	
الارتفاع (مم)	410	
العرض (مم)	154	
العمق (مم)	230	

زمن التشغيل: 06 ثانية
زمن الإيقاف: 006 ثانية

2.3 تثبيت الوعاء

قبل بدء التشغيل، من الضروري تركيب وعاء (2) حبيبات البن.

أدخل الوعاء (2) في موضعه (شكل A)، مع وضعه بحيث تكون الفتحة موجودة بمحاذاة البرغي الموجود في الجزء الخلفي من الجهاز.

اربط برغي التثبيت (9) (شكل B).

4. الاستخدام

1.4 بدء تشغيل الجهاز

فك تغليف الجهاز بعناية

واخلع جميع مواد التغليف

والبطاقات الترويجية

قبل بدء التشغيل من الضروري تنفيذ ما يلي:

• أدخل الوعاء (2) في موضعه (شكل A)، مع وضعه

بحيث تكون الفتحة موجودة بمحاذاة البرغي الموجود في الجزء الخلفي من الجهاز.

• اربط برغي التثبيت (9) (شكل B).

• ضع دعامة حمل المرشح (7) (شكل E) في المكان المخصص لها.

• بعد توصيل الكهرياء، اسحب اللسان (3) الموجود عند قاعدة وعاء حبيبات البن (2) من أجل إغلاقه (شكل C).

• اخلع غطاء (1) الوعاء (2) واملاؤه بحبيبات البن.

• أعد وضع الغطاء (1) واسحب اللسان (8) ما يتيح مرور حبيبات القهوة.

• من الضروري ضبط الماكينة قبل البدء في العمل، بناءً على نوع خلطة البن (المحمص بصورة أو بأخرى) ودرجة الطحن.

• حدد نوع خلطة البن (المحمص بصورة أو بأخرى).

• حدد درجة الطحن.

2.4 قم بتشغيل الماكينة

عند تشغيل الجهاز للمرة الأولى يكون مضبوطاً حسب ضبط المصنع. وفي مرات التشغيل التالية فإنه يحتفظ بالإعدادات السابقة المضبوطة قبل آخر إطفاء له.



• شغل مطحنة البن، عن طريق الضغط على قاطع التشغيل (01).







• عند التشغيل تقوم الشاشة بتحميل البرنامج الثابت وتستعد للإمداد.

• اختر الجرعة المراد صبها عن طريق الضغط على الشاشة على زر الجرعة المنفردة (51) أو الجرعة المزدوجة (61).

• بالضغط المنفرد (السرير) على زر بدء الطحن (6)، يبدأ صب القهوة.

• المدة القصوى للإمداد المستمر تبلغ 06 ثانية.

• للخروج من وضع الإمداد المستمر، استمر في الضغط لبضع ثوانٍ على زر الجرعة المنفردة (41) أو الجرعة المزدوجة (51).



• اضغط في الوقت نفسه على الزرين (31)  و (41) . عند تحريرهما سيتوقف ضبط زمن إمداد الجرعات. إضافة إلى ظهور الزران (31)  و(41) بشكل معتم على الشاشة . اضغط مجددًا على الزرين (31)  و (41)  كليهما من أجل تحرير الوظائف.

عد الجرعات

• عند تشغيل الماكينة، استمر في الضغط لمدة 5 ثوانٍ على زر تشغيل الطحن (6) ثم اختر أحد العدادات:

• زر الجرعة المنفردة (51) : الوصول إلى عدد الجرعات المنفردة الموزعة.



• زر الجرعة المزدوجة (61) : الوصول إلى عدد الجرعات المزدوجة الموزعة.



• زر الجرعة المنفردة (51)  و زر الجرعة المزدوجة (61) : الوصول إلى عدد الجرعات المستمرة الموزعة.

• تبقى الأزرار المختارة فقط مضاءة على الشاشة، ويظهر عدد الجرعات برقمين في المرة على التوالي. على سبيل المثال، إذا كان إجمالي عدد الجرعات 635241، سيظهر على الشاشة لمدة ثانيتين كل من الرقمين 41 و52 و63.

• بعد آخر زوج من الأرقام، يوجد فاصل زمني يبلغ 4 ثوانٍ، ثم يبدأ التسلسل من جديد. للخروج من العد، اضغط على زر تشييط الطحن (6).

ضبط التباين

• عند تشغيل الماكينة، استمر في الضغط على زر تشغيل الطحن (6)، ثم اضغط على الزر (31)  أو (41)  من أجل الوصول إلى ضبط التباين.

• سيظل الزران (31) فقط مضيئين على الشاشة  و (41) . للخروج من ضبط التباين، اضغط على زر تشييط الطحن (6).

 لضمان عمل الجهاز على نحو سليم تجنب طحن ما يزيد عن 061 جم من البن في كل مرة تشييط.

• عند الانتهاء من الإمداد يعود زمن الطحن إلى القيمة المضبوطة. عداد الجرعات (المنفردة أو المزدوجة) يزيد بمقدار 1.

 لإيقاف الإمداد الآلي مؤقتًا قبل انتهاء وقت الطحن، اضغط بواسطة حامل المرشح على زر بدء الطحن (6):

• اضغط مجددًا على الزر (6) لاستئناف عملية الإمداد بالوقت المتبقي؛

• استمر في الضغط على زر الجرعة المختارة (الواضحة) من أجل إنهاء الإمداد. يعود زمن الطحن إلى القيمة المضبوطة.

3.4 عمل الشاشة

ضبط الجرعات

يمكن ضبط زمن صب جرعات الطحن.

وللقيام بهذا، تعامل على النحو التالي:

• اختر زر الجرعة المنفردة (51) أو الجرعة المزدوجة (61) واضغط على الزرين (31) و(41) لزيادة زمن صب الجرعة المختارة أو تقليله.

• تظهر التعديلات على الشاشة مباشرةً.

• بدلاً من ذلك فإنه عند الضغط مطوّلًا على الزر (31) أو (41) لبضع ثوانٍ، يزيد الزمن أو يقل بمقدار وقت الضغط.

• الإمداد المستمر

• عند الضغط بالتزامن على زر الجرعة المنفردة (51) و زر الجرعة المزدوجة (61) يظهر الرمز (11) على الشاشة.

4.4 ضبط الطحن

من أجل تعديل درجة الطحن:

- اعمل على المقبض (8) بلفه باتجاه عقارب الساعة، لكي تحصل على طحن أكثر نعومة.
- اعمل على المقبض (8) بلفه عكس اتجاه عقارب الساعة، لكي تحصل على طحن أكثر خشونة.

• يجب تنفيذ عملية ضبط الطحن تدريجيًا، عن طريق طحن القليل من البن عند كل مرة يتم فيها التدوير قليلاً.

• لاستعمال الماكينات ذات الذراع أو شبه الاحترافية تنصح inovaP بمستوى طحن ناعم.

يُنصح بعدم لف المقبض لفة كاملة أثناء توقف المحرك.

5.4 ضبط دعامة حمل المرشح

يمكن تعديل ارتفاع دعامة حمل المرشح.

• ضع دعامة حمل المرشح (7) (شكل E) في المكان المخصص لها.

• استخدم مفك من أجل إرخاء برغي تثبيت دعامة حمل المرشح (7). لا تفك البرغي تمامًا.

• ارفع الدعامة أو اخفضها من أجل ضبطها بناءً على أبعاد حامل المرشح.

• بمجرد العثور على الموضع السليم، اربط برغي التثبيت الخاص بالدعامة (7) بإحكام.

الدعامة مناسبة لجميع أنواع حوامل المرشحات الموجودة في الأسواق.

5. التنظيف والصيانة

افضل الجهاز عن شبكة الإمداد بالكهرباء قبل تنفيذ أي عملية تنظيف وصيانة. لا تجذب كابل الطاقة أو الجهاز نفسه، من أجل فصل القابس عن مقبس التيار الكهربائي.

يجب أن تتم عمليات الصيانة والتنظيف على يد شخص متخصص ومعتمد من جانب جهة الصنع.

لا تنفذ إصلاحات مؤقتة أو عابرة، وكذا لا تستخدم قطع غيار غير أصلية.

1.5 التنظيف

• تأكد من أن الجرس فارغ، ثم شغّل الطحن للتخلص من أي بقايا بُن موجودة في المطحنة.

• تأكد من فصل الجهاز عن شبكة الإمداد بالطاقة قبل تنفيذ أي عمليات تنظيف أو صيانة.

2.5 تنظيف الجرس

• بعد تفريغ الجرس، اخلعه من الماكينة، ونظف الجزء الداخلي منه بقطعة قماش رطبة وصابون محايد، وتأكد من إزالة الطبقة الزيتية التي تركها حبيبات البن.

• اشطف وجفف بعناية.

• كرر العملية مع الغطاء البلاستيكي.

يُنصح بإجراء عملية التنظيف مرة واحدة في الأسبوع على الأقل.

رطبة، وتجنب استعمال المنظفات أو المواد الكاشطة.

5.5 الصيانة

لضمان عمل الجهاز بشكل صحيح، افحص أسنان المطحنة واستبدلها، إذا لزم الأمر، كل 052 كجم من النبي. افصل الجهاز عن الشبكة الكهربائية وأزل وعاء حبيبات البن، من أجل صيانة أسنان المطحنة. ولاحقاً فك البرغي الموجود على الغطاء والبراغي الموجودة بالأسفل، والتي تقوم بتثبيت حامل أسنان المطحنة العلوي. استعمل فرشاة أو قطعة قماش جافة، وإذا لزم الأمر، استعمل مكنسة كهربائية أو دفعة هواء مضغوط، من أجل تنظيف أسنان المطحنة.

3.5 تنظيف نظام الطحن

• بعد إزالة الغطاء، افتح حامل أسنان المطحنة العلوي.

• نظف أسنان المطحنة والأجزاء الداخلية الأخرى باستعمال فرشاة أو قطعة قماش جافة. إذا لزم الأمر، استعمل مكنسة كهربائية أو دفعة من الهواء المضغوط. بعد إعادة وضع حامل أسنان المطحنة العلوي والغطاء، ضع الجرس.

• استعمل أقراص تنظيف مطحنة البن المتوفرة في الأسواق، من أجل الحصول على نظافة تامة.

جميع عمليات التنظيف والتطهير يجب أن تتم باستعمال منتجات معتمدة من أجل الاستخدام الغذائي.



يجب أن تتم عملية الصيانة على يد شخص متخصص ومعتمد من جانب جهة الصنع فقط.



4.5 تنظيف الهيكل

• لتنظيف الهيكل من بقايا البن والأوساخ، استعمل قطعة قمر

لا تنفذ إصلاحات مؤقتة أو عابرة، وكذا لا تستخدم قطع غيار غير أصلية.



6. أسباب عدم العمل أو الخلل

الحل	السبب	المشكلة
(1) أدخل القابس في مقبس التيار	(1) أدخل القابس في مقبس التيار	الجهاز لا يعمل
(2) افحص كابل الطاقة	(2) افحص كابل الطاقة	
(1) باشر تحميل حبيبات القهوة	(1) لا توجد حبيبات بن في الوعاء الخاص بها	الجهاز يعمل، لكن البن المطحون لا يخرج
(2) اضبط مطحنة القهوة على الطحن الخشن	(2) أسنان المطحنة متلامسة	
(3) توجه إلى مركز الدعم المعتمد	(3) يوجد جسم غريب بين أسنان المطحنة	

ضبط مستوى الطحن يبدو غير صحيح أو صعب

أسنان المطحنة مهترئة

توجه إلى مركز الدعم

La Pavoni spa - via Privata Gorizia, 7 - San giuliano milanese (MI) - Italy - Telefono +39 02 98217.1 - Fax +39 02 9821787
www.lapavoni.com e-mail: **espresso@lapavoni.it**